

**Icon / Design /
Function / Art**

OPINION CIATTI®
FIRENZE

Indice

Index

Indice per immagini / Visual index	2
Mission	4
La nostra storia / Our history	6
Icon, Design, Function, Art	8
Sedute / Seating	12
Tavoli / Tables	56
Complementi / Accessories	82
Appendiabiti / Coat hangers	148
Specchi / Mirrors	170
Illuminazione / Lighting	176
Contenitori / Storage	190
Letti / Beds	200
Fine serie / Discontinued products	205
Custom Made	214
Finiture e tessuti / Finishes and fabrics	216
Legenda simboli / Key to symbols	223

4 / 2022

Indice per immagini
Visual Index

Sedute
Seating



Yum Yum
pag. 14



B.duo - B.tri
pag. 18



Loomi
pag. 22



Pepe
pag. 28



Love
pag. 34



Guelfo
pag. 36



Guelfo Fur
pag. 38



Mammamia
pag. 40



Mammamia High
pag. 44



Mammamia Stool
pag. 45



Mammamia Fur
pag. 46



Mammamia Diamond
pag. 47



Mammamia Punk
pag. 47



Con.fort
pag. 48



Tab.u - Big Tab.u
pag. 52

Tavoli
Tables



Macis
pag. 56



Il tavolo
pag. 64



XXX
pag. 70



Tab.ulino - Tab.ulone
pag. 76



Foliae Collection
pag. 78

Complementi
Accessories



Original Ptolomeo®
pag. 82



Ptolomeo® Luce
pag. 92



Ptolomeo® Wall
pag. 96



Ptolomeo® Art
pag. 98



Ptolomeo® x2
pag. 100



Ptolomeo® x4 Short
pag. 102



Ptolomeo® x4
pag. 104



Ptolomeo® Vino
pag. 106



Ptolomeo® Vino Wall
pag. 110



Ptolomeo® TV Smart
pag. 112



Cartesio
pag. 116



La Gabbia
pag. 124



Uptown
pag. 126



Bon.Bon
pag. 130



Zenzero
pag. 132



Henri III IV
pag. 136



Portariviste
pag. 138



Fermaporte
pag. 140



Cielo - Terra
pag. 142



Firenze carpet collection
pag. 144

Appendiabiti
Coat hangers



La Cima
pag. 148



Senzatempo
pag. 154



Chaperon
pag. 160



Ramo
pag. 162



Borchia
pag. 166



Chiodo Schiaccia Chiodo
pag. 168

Specchi
Mirrors



Regio - Regino
pag. 170



Lipstick
pag. 172



Tab.u Mirror
pag. 173

Illuminazione
Lighting



LAlampada
pag. 176



Papavero Raggiante
pag. 182



Tab.u Luce
pag. 186



Foliae Lamp
pag. 188

Contenitori
Storage



Principe Galeotto
pag. 190



Gagà
pag. 194



Yang
pag. 196

Letti
Beds



Il letto
pag. 200

Fine serie
Discontinued products



Primasedia
pag. 206



Ptolomeo® Gold
pag. 207



5Blocks
pag. 208



Fermaporte
pag. 209



Selce
pag. 210



Freedom!
pag. 211



Con.tradition
pag. 212



Papavero Raggiante
pag. 213



Creativity
Identity
Originality
Concreteness
Sustainability

Mission

La nostra promessa.

Our promise.

Ci guida il desiderio di mettere la nostra creatività a disposizione di persone curiose, attente e appassionate, per proporre accessori e complementi d'arredo, librerie, tavoli e sedute. Per la casa, il lavoro e gli spazi comuni. Una vasta gamma di oggetti concreti e molto identitari, sostenibili per costo e lavorazione, che con la loro presenza, il loro tocco, possano caratterizzare un'atmosfera, personalizzare una stanza. Ci piace pensare di creare "Spezie e Salse" che "insaporiscono" ambienti solitamente un po' anonimi, basici, convenzionali, esattamente come in cucina, spezie e salse, se sapientemente dosate, sanno insaporire i piatti e inebriare i sensi. Tutto senza trascurare l'affidabilità, l'efficienza e l'etica che da sempre caratterizzano la nostra azienda, con l'intenzione di conservare la nostra storia e la volontà di anticipare le esigenze future.

EN We are driven by the desire to put our creativity at the service of curious, clued-in, and enthusiastic people, with design furniture and accessories including bookcases, tables, and chairs for the home, the workplace and common areas. A wide range of reliable and highly personable pieces that are also sustainable in terms of costs and manufacturing, and whose sheer presence can personalize a space, creating a unique atmosphere. We love the idea of creating "Spices and sauces" that add a unique flair to spaces which are usually somewhat nondescript, basic, or conventional, just as the right mix of spices and sauces can flavour a dish and regale our senses. We do all of this without forgoing the reliability, efficiency, and ethics that have always characterized our company, with the unflinching goal of preserving our history and the determination to anticipate future needs.

FR Nous souhaitons mettre notre créativité à disposition des personnes curieuses, intéressées et passionnées pour leur offrir des accessoires et des éléments de décoration, des bibliothèques, des tables et des assises pour la maison, le travail et les espaces communs. Une vaste gamme d'objets concrets et fortement identitaires, durables en termes de coûts et de fabrication, qui grâce à leur présence et leur charme peuvent caractériser une atmosphère, personnaliser une pièce. Notre intention est de créer des "épices et sauces" pour "relever" des pièces qui sont un peu anonymes, élémentaires, conventionnelles d'habitude, tout comme les épices et les sauces en cuisine : lorsqu'elles sont bien employées et dosées, elles peuvent relever les plats et enivrer les sens. Mais avant tout pour nous l'essentiel est de ne jamais oublier la fiabilité, l'efficacité et l'éthique qui, depuis toujours, caractérisent notre entreprise, et qui nous permettent de conserver notre histoire et la volonté de prévoir les besoins à venir.

DE Wir sind von dem Wunsch beseelt, unsere Kreativität in den Dienst von Menschen zu stellen, die neugierig, aufmerksam und leidenschaftlich sind, und ihnen Wohnaccessoires und Einrichtungsgegenstände, Bücherregale, Tische und Sitzmöbel für zu Hause, für die Arbeit und für gemeinschaftlich genutzte Räume zu bieten. Eine breit gefächerte Palette an konkreten Design-Objekten mit einer starken Identität, nachhaltig in Preis und Verarbeitung, die mit ihrer Präsenz, mit ihrer ganz persönlichen Note eine Atmosphäre mit Charakter schaffen und einen Raum personalisieren. Wir haben Freude daran "Spezie e Salse" zu erschaffen, "Gewürze und Saucen", die anonymen, einfachen und konventionellen Räumen das "gewisse Etwas" verleihen, genauso wie Gewürze und Saucen in der Küche bei richtigem Dosieren den Gerichten das gewisse Etwas verleihen und die Sinne betören. Ohne dabei die Zuverlässigkeit, die Effizienz und die Ethik zu vernachlässigen, die für unser Unternehmen schon immer eine große Bedeutung gehabt haben, in der Absicht, unsere Geschichte zu bewahren, und dem Willen, zukünftigen Anforderungen vorzugreifen.

Un racconto di famiglia.

A family tale.

Opinion Ciatti è una storia di famiglia. Una storia che dura da più di 70 anni, da quando, nel lontano 1950, mio nonno Rolando ebbe un'intuizione: trovare la giusta collocazione per quello strano oggetto – il televisore – che da lì a poco avrebbe popolato tutte le case degli italiani.

Da allora altre grandi persone e altre grandi intuizioni hanno segnato la vita dell'azienda. Massimo, mio padre, ha aggiunto valore al progetto instaurando rapporti con architetti internazionali. Flavia, mia madre, a metà degli anni '80 con *Ciatti a Tavola*, ha scardinato canoni e convinzioni, proponendo in chiave residenziale materiali e concetti fino a quel momento appannaggio esclusivo di spazi industriali e collettivi.

E Bruno Rainaldi mio maestro indimenticato. La sua intuizione più grande, Original Ptolomeo, Compasso d'Oro 2004, è oggi non solo tra i nostri best-seller ma anche un'indiscussa icona del design contemporaneo.

In questi anni Opinion Ciatti è cresciuta, si è evoluta, si è affacciata su nuovi mercati, ha preso parte a progetti di cui andare fieri. Abbiamo lavorato sempre con passione, animati da un grande sogno: creare oggetti che sappiano regalare emozioni e prendersi cura delle persone che li vivono.

Lapo Ciatti
CEO&Art director

EN Opinion Ciatti is the story of a family. A story that has lasted for more than 70 years, ever since my grandfather Rolando had an intuition, back in 1950: to find the right support for that strange object – the television – that would soon enter all Italian homes. Since then, more great people and inspired ideas have marked the life of the company. Massimo, my father, added value to the project by building relationships with international architects. In the mid-1980s, with *Ciatti a Tavola*, Flavia, my mother, defied accepted conventions proposing materials and concepts for the home that had previously been the prerogative

FR Opinion Ciatti, c'est l'histoire d'une famille. Une histoire qui dure depuis plus de 70 ans. En 1950, mon grand-père Rolando eut une intuition : trouver où positionner cet objet bizarre – le téléviseur – qui, peu après, allait entrer dans toutes les maisons. Dès lors, d'autres personnages et d'autres grandes intuitions ont marqué la vie de l'entreprise. Massimo, mon père, a apporté une valeur ajoutée au projet de famille grâce aux relations instaurées avec de nombreux architectes internationaux. Flavia, ma mère, au milieu des années '80, avec *Ciatti a Tavola*, a bouleversé les standards et les certitudes en proposant des solutions résidentielles avec des matériaux et des concepts

DE Opinion Ciatti ist eine Familiengeschichte. Eine Geschichte, die seit mehr als 70 Jahren geschrieben wird, als mein Großvater Rolando im Jahr 1950 eine Eingebung hatte: Er wollte den richtigen Ort für diesen seltsamen Gegenstand finden, den Fernseher, der schon bald in allen italienischen Haushalten seinen Einzug halten würde. Seit damals haben weitere großartige Menschen und weitere großartige Ideen das Leben des Unternehmens geprägt. Mein Vater Massimo hat Beziehungen zu internationalen Architekten aufgebaut und dem Projekt so einen Mehrwert verliehen. Mit *Ciatti a Tavola* hat meine Mutter Flavia Mitte der 80-er Jahre alle Konventionen über den Haufen geworden und

of industrial and collective spaces. And Bruno Rainaldi, my unforgotten teacher. His greatest creation, Original Ptolomeo, awarded the Compasso d'Oro 2004, is not only among our best-sellers today, but also an undisputed icon of contemporary design. Over the years, Opinion Ciatti has grown, evolved, entered new markets, and played a role in projects that make us proud. We have always worked with passion, animated by a great dream: to design pieces that make life easier and create pleasure for the people who use them.

qui jusqu'à ce moment-là n'appartenaient qu'aux milieux industriels et collectifs. Et ensuite, Bruno Rainaldi, mon maître inoublié. Sa plus grande intuition, Original Ptolomeo, qui a reçu le Prix Compasso d'Oro en 2004, non seulement est considéré l'un de nos best-seller mais aussi une icône indéniable du design contemporain. Au cours de ces années Opinion Ciatti a grandi, s'est développée, a conquis de nouveaux marchés et a participé à des projets prestigieux. Nous avons toujours travaillé avec passion, poursuivant un grand rêve : créer des objets qui savent prendre soin des personnes qui les vivent et leur offrir des émotions.

Materialien und Konzepte für die Wohnungseinrichtung präsentiert, die bis zu diesem Zeitpunkt ausschließlich industriellen Anwendungen und öffentlichen Einrichtungen vorbehalten waren. Und Bruno Rainaldi, mein unvergessener Meister. Seine größte Eingebung, Original Ptolomeo, Compasso d'Oro 2004, ist heute nicht nur einer unserer Bestseller, sondern auch eine unangefochtene Ikone des modernen Designs. In diesen Jahren ist Opinion Ciatti gewachsen, hat sich weiterentwickelt, neue Märkte erschlossen und sich an Projekte beteiligt, auf die wir stolz sind. Wir haben immer mit Leidenschaft gearbeitet, angetrieben von einem großen Traum: Objekte zu schaffen, die für die Menschen da sind und ihnen Emotionen schenken.



Quattro anime, un'identità.
 Four personalities, one identity.



. Icona .

Profondamente identitari, decisamente creativi, certamente unici ma fortemente concreti, attuali nonostante lo scorrere del tempo. Sintesi perfetta di design, funzione e fascino: sono i nostri prodotti manifesto.

EN . Icon .
 Unique, creative, daring, practical, and always up-to-the-minute: our signature products are the perfect embodiment of design, functionality, and charm.

FR . Icône .
 Fortement identitaires, extrêmement créatifs, sans aucun doute uniques mais également très concrets, actuels, malgré le temps qui passe : ce sont nos produits symboles, qui synthétisent parfaitement design, fonction et charme.

DE . Ikone .
 Tiefgründige Identität, absolute Kreativität und mit Sicherheit einzigartig, aber sehr konkret und mit einer Aktualität, die zeitlos ist: Die perfekte Synthese von Design, Funktion und Charme, das sind die Highlights aus unserem Produktangebot.



. Design .

La creatività più coraggiosa messa a servizio della funzione più autentica: proposte che intrigano e sorprendono ma che ricordano sempre la ragione per cui sono state create.

EN . Design .
 Bold creativity at the service of function: products that amaze and fascinate, without ever losing sight of their purpose.

FR . Design .
 La créativité la plus audacieuse au service de la fonction la plus authentique : des idées qui intriguent et surprennent mais en même temps évoquent toujours la raison pour laquelle elles ont été créées.

DE . Design .
 Gewagte Kreativität im Dienste einer authentischen Funktion: Produkte, die einen in ihren Bann schlagen und überraschen, die aber immer den Zweck erkennen lassen, für den sie geschaffen wurden.



. Funzione .

Stilisticamente corretti e funzionalmente ineccepibili: pezzi concreti che conoscono l'importanza di porsi al di là di mode e tendenze.

EN . Function .
 The right style and the perfect functionality: practical furnishings that go beyond passing trends and fads.

FR . Fonction .
 Impeccables du point de vue stylistique et parfaits du point de vue fonctionnel : des pièces concrètes qui savent que le plus important est s'intégrer au-delà des modes et des tendances.

DE . Funktion .
 Stilistisch korrekt und tadellose Funktionalität: Konkrete Möbelstücke, die sich der Bedeutung bewusst sind, außerhalb von Mode und Trends zu stehen.



. Arte .

Irriverenti a volte, sicuramente sorprendenti: prodotti dalla forte personalità che amano distinguersi e distinguere per l'estetica prorompente.

EN . Art .
 Sometimes irreverent, consistently amazing: products that are distinguished by their outstanding personality and exuberant aesthetics.

FR . Art .
 Parfois irrespectueux, sans aucun doute surprenants : des produits qui ont du caractère et qui aiment se distinguer pour l'esthétique impétueuse.

DE . Kunst .
 Hin und wieder respektlos und mit Sicherheit überraschend: Produkte mit einer starken Persönlichkeit, die gerne auffallen und sich durch ihre außergewöhnliche Ästhetik auszeichnen.



Le nostre icone: un dialogo
costante tra design, funzione
e fascino senza tempo.

*A neverending dialogue between design, functionality and charm.
This is what our icons are made of.*

Un luogo da vivere e condividere.

A favourite place to experience and share.



Yum Yum

design Lapo Ciatti, 2020

La collezione di sedute Yum Yum è una somma di opposti e stupisce con i suoi contrasti. Yum Yum è un morbido pouf imbottito con un solido schienale in legno. Ma è anche una comoda poltroncina nella quale abbandonarsi, con una seduta imbottita che ricorda tanto un pouf. Caldo e abbondante nella seduta, nordico e minimale nello schienale. Yum Yum è poltroncina singola, poltroncina extralarge grazie a 20 cm di seduta in più, o divanetto a due posti. La pratica tasca laterale e il tessuto sfoderabile che ne agevola la pulizia, lo rendono perfetto in ambienti contract – sale d’aspetto, studi professionali, lounge di hotel, ristoranti o boutique – ma anche nelle nostre case. Un pezzo trasversale, ampiamente personalizzabile nei tessuti e nei colori.

EN The Yum Yum seating collection is a sum of opposites and amazes for its contrast. Yum Yum is a soft padded pouf with a strong wooden backrest. But it is also a comfortable armchair highly conducive to total relaxation, with a padded seat that looks very much like a pouf. In Yum Yum, a warm, plump seat meets a Nordic and minimalist backrest. Whether as a single armchair, two-seater sofa or extra-large armchair with a 20 cm larger seat it ensures moments of pure relaxation. Thanks to the practical side pocket and the removable fabric upholstery for easy cleaning, it is ideal in contract environments – waiting rooms, professional offices, hotel lounges, restaurants. A versatile piece, widely customizable in fabrics and colours.

FR La collection d’assises Yum Yum est une somme d’opposés et surprend par ses contrastes. Yum Yum est un pouf rembourré doux avec dossier rigide en bois. C’est aussi un petit fauteuil confortable pour se détendre, avec une assise rembourrée qui évoque le pouf. Chaud et bien large au niveau de l’assise, nordique et minimal au niveau du dossier. Fauteuil simple, fauteuil en version *extra-large* avec 20 cm d’assise en plus, ou canapé deux places. Grâce à sa poche latérale très pratique et au tissu déhoussable qui facilite son nettoyage, il s’adapte parfaitement à un milieu de collectivité – salles d’attente, cabinets professionnels, halls d’hôtel, restaurants ou boutiques – mais aussi dans nos maisons. Un élément transversal, très personnalisable au niveau des tissus et des couleurs.

DE Die Sitzmöbelkollektion Yum Yum ist eine Summe der Gegensätze und überrascht mit ihren Kontrasten. Yum Yum ist ein weicher Polsterhocker mit einer starren Rückenlehne aus Holz. Aber Yum Yum ist auch ein komfortabler Sessel, in dem man es sich bequem machen kann, mit einer gepolsterten Sitzfläche, die stark an einen Polsterhocker erinnert. Warm und behaglich, mit nordischem Flair und einer minimalistischen Rückenlehne. Einzelsessel, Zweisitzer-Sofa oder eine XL-Version mit einer 20 cm breiteren Sitzfläche für ein absolutes Wohlfühlgefühl. Mit der praktischen Seitentasche, die sich dank des abziehbaren Bezugs einfach reinigen lässt, ist Yum Yum perfekt für die Objekteinrichtung, wie Warteräume, Studios, Hotel-Lounges, Restaurants oder Boutiquen, passt aber auch hervorragend in unsere Wohnungen. Ein Alleskönner, der viele Personalisierungsmöglichkeiten für die Stoffe und Farben bietet.



Pelle vintage grigio chiaro
Light grey vintage leather



Pelle vintage color carbone
Carbon vintage leather



Accessorio per rivestimento schienale
Backrest covering accessory

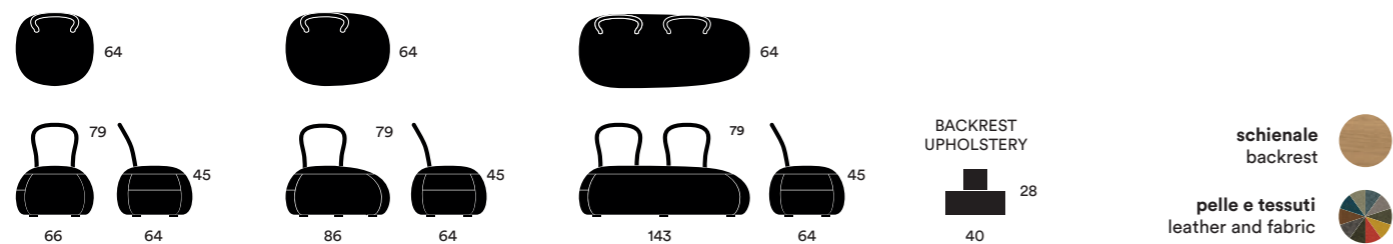

IT Collezione di sedute imbottite dalla forma irregolare con schienale in legno massello di frassino sbiancato curvato. Seduta con rivestimento sfoderabile in tessuto o pelle, corredata da una pratica tasca. Tre misure: poltroncina singola, poltroncina extra large con spazio che può fungere da piano di appoggio, divanetto a due posti. Rivestimenti seduta: varie tipologie di tessuto e pelle. Tessuto cliente. Accessori: rivestimento schienale in tessuto coordinato.

EN Padded seating collection inspired by asymmetrical design with backrest in solid curved bleached ash wood. Seat with removable fabric or leather upholstery, equipped with a functional pocket. Three sizes: single armchair, extra-large armchair with a space that can act as a working surface, and two-seater sofa. Seat upholstery: various types of fabric and leather. Customer fabric. Accessories: backrest upholstery matching the seat.

FR Collection d'assises rembourrées de forme irrégulière avec dossier en bois de frêne massif blanchi. Assise avec housse amovible en tissu ou en cuir, équipée d'une poche pratique. Trois tailles : fauteuil simple, fauteuil extra large avec un espace pouvant servir de surface d'appui, canapé deux places. Revêtements assise : divers types de tissus et de cuir. Tissu du client. Accessoires : revêtement dossier en tissu assorti.

DE Kollektion mit Polstermöbeln mit unregelmäßiger Form und Rückenlehne aus massivem gebleichtem Eschenholz. Die Sitzfläche mit abziehbarem Stoff- oder Lederbezug verfügt über eine praktische Tasche. Erhältlich in drei Größen: Einziger-Sessel, Sessel Extra Large mit zusätzlichem Platz, der als Ablage verwendet werden kann, und Zweisitzer-Sofa. Bezüge: verschiedene Arten von Stoff und Leder. Kundenstoff. Zubehör: Bezug für die Rückenlehne im gleichen Stoff.





B.tri sx in tessuto misto lino in tre colori.
B.tri sx in cotton-linen blend fabric in three colors.

B.duo - B.tri

design Bruno Rainaldi, 2010-2020

Un'insolita poltrona destrutturata composta da due o tre cilindri di altezze diverse collegati tra loro da una base in acciaio, per prestarsi allo svago, allo studio, al lavoro.

Una seduta non convenzionale da vivere da soli ma anche un invito alla convivialità: i cilindri sono elementi pronti ad accogliere, ogni qual volta si senta il bisogno di condivisione e vicinanza.

Originale e versatile - può essere vestita di tessuto o pelle - regala un tocco di novità agli spazi, a casa come nell'ufficio più innovativo, nella stanza di un hotel o nei centri di formazione più all'avanguardia.

EN For leisure, study and work. An unusual, deconstructed armchair composed of two or three cylinders of different heights, connected by a steel base. An unconventional seat to accommodate one single person, but also an invitation to conviviality: the cylinders become a welcoming place any time you need to have someone close, to share something with. Original and versatile, coated either in fabric or leather, B.tri adds a touch of novelty to any environment: at home, in a state-of-the-art office space, a hotel room, or the most cutting-edge training centre.

FR Idéale pour se détendre, étudier, travailler. Un fauteuil insolite déstructuré, composé de deux ou trois cylindres de différentes hauteurs reliés par une base en acier. Une assise non conventionnelle, pour une seule personne mais aussi une solution de convivialité : les cylindres sont des éléments prêts à accueillir, dans tous les espaces où le besoin de partage et de proximité se manifeste. Originale et versatile - elle peut être recouverte en tissu ou en cuir -, elle offre une touche de nouveauté aux pièces, à la maison et dans les bureaux les plus innovants, dans une chambre d'hôtel ou dans les centres de formation les plus modernes.

DE Für Freizeit, Studium und Arbeit. Ein ungewöhnlicher Sessel, der aus zwei oder drei Zylindern mit unterschiedlicher Höhe besteht, die über einen Stahlfuß miteinander verbunden sind. Ein absolut unkonventionelles Sitzmöbel, in dem man es sich ganz alleine bequem machen kann, das aber auch zu Gemeinsamkeit einlädt: Die Zylinder sind unabhängige Sitzelemente, die als praktische Sitzgelegenheit dienen, wenn Gemeinsamkeit und Nähe gefragt sind. Ein originales und vielseitiges Designer-Objekt, das mit Stoffbezug oder mit Lederbezug erhältlich ist und den Räumen eine stylische Note verleiht, zu Hause oder in einem modernen Büro, im Hotelzimmer oder in innovativen Schulungszentren.



B.duo in tessuto Trevira rosso.
B.duo in red Trevira fabric.

B.tri dx in pelle nera.
B.tri dx in black leather.

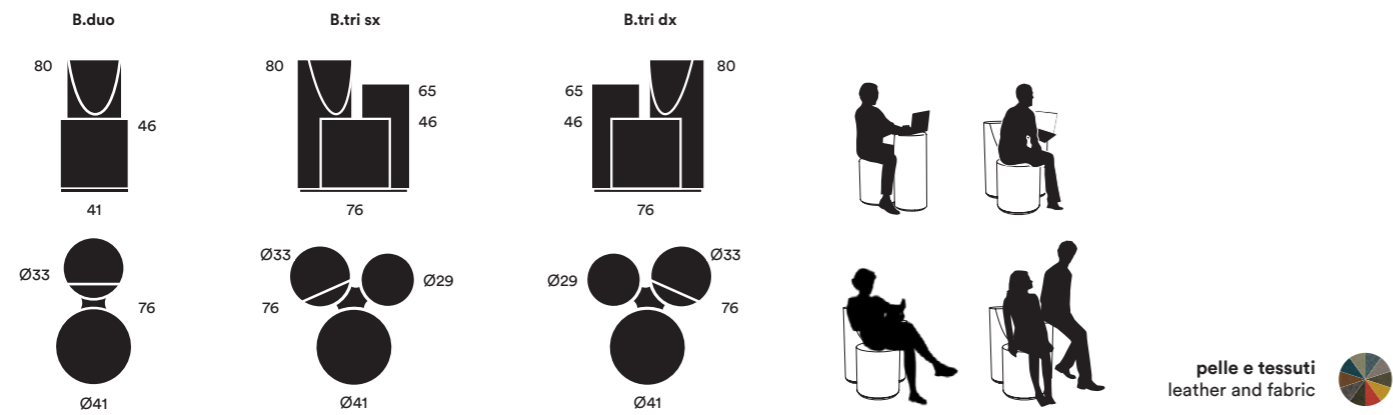

IT Poltrona destrutturata composta da due o tre cilindri di altezze diverse, collegati da una base nera. Finiture: varie tipologie di tessuto e pelle, tessuto cliente.

EN Destructured armchair composed by two or three cylinders of different heights assembled on a black base. Finishes: various types of fabric and leather. Customer's fabric.

FR Fauteuil déstructuré composé de deux ou trois cylindres de hauteurs différentes, reliés par une base noir. Finitions : divers types de tissus et de cuir. Tissu du client.

DE Sessel bestehend aus zwei oder drei Zylindern unterschiedlicher Höhe, die durch eine schwarze Bodenplatte verbunden sind. Ausführungen: verschiedene Arten von Stoff und Leder. Kundenstoff.



B.duo in pelle vintage verde.
B.duo in green vintage leather.

Una presenza avvolgente,
un'isola indipendente.

A charming presence, an independent island.





Loomi

design Lapo Ciatti, 2020

Uno spazio comodo dal quale farsi avvolgere, un piccolo angolo di mondo nel quale ritirarsi, per rilassarsi o lavorare, studiare o aspettare.

Loomi è la seduta imbottita che risponde a tante necessità del nostro vivere quotidiano.

Con il suo ampio schienale promette comfort e riservatezza, grazie al limitato ingombro viene incontro alle esigenze di spazio, la forma rassicurante e la vasta scelta di finiture lo rendono capace di completare con piglio e naturalezza qualsiasi tipo di ambiente. Infine la possibilità di unire un tavolino girevole (grande abbastanza per ospitare libri e quaderni, laptop o tablet) lo trasforma senza fatica in un microcosmo indipendente, immediato e funzionale.

EN A comfortable place to snuggle up, a small corner of the world in which to retreat, to relax or work, study or wait. Loomi is the padded seat designed to meet the many needs of our daily life. Loomi's wide backrest ensures comfort and privacy, its discreet size meets the need for airy space, the reassuring shape and the wide choice of finishes make it ideal to complement any type of environment with character and naturalness. Finally, the optional swivel table (large enough to accommodate books and notebooks, laptops or tablets) turns it effortlessly into an independent and functional microcosm.

FR Un espace confortable, qui peut nous englober, un petit coin de monde où s'installer, pour se détendre ou travailler, étudier ou attendre. Loomi est l'assise rembourrée qui répond à une série de besoins de notre vie quotidienne. Son dossier de grande taille promet confort et discrétion : l'encombrement réduit est idéal dans des pièces un peu étroites ; la forme rassurante et la vaste gamme de finitions disponibles permettent de compléter tous les milieux avec un détail élégant. La possibilité d'ajouter une table pivotante (grande assez pour ranger livres et cahiers, portable ou tablette) le transforme assez facilement en un microcosme indépendant, immédiat et fonctionnel.

DE Ein bequemer Ort, an dem man sich rundum behaglich fühlt, ein kleiner Winkel der Welt, in den man sich zurückziehen kann, um zu sich entspannen, zu arbeiten, zu studieren oder zu warten. Loomi ist ein gepolsterter Sessel, der viele Anforderungen im Alltag erfüllt. Mit seiner breiten Rückenlehne bietet er Sitzkomfort und Privatsphäre und mit seinen kompakten Abmessungen kommt er räumlichen Anforderungen entgegen. Die beruhigende Form und die Vielzahl der Ausführungen verleihen Loomi die Fähigkeit, sich lässig und natürlich in jedes beliebige Ambiente einzufügen. Und mit der drehbaren Schreibtafel, die ausreichend groß für Bücher, Hefte, Laptop oder Tablet ist, lässt sich der Sessel mühelos in einen unabhängigen und praktischen Mikrokosmos verwandeln, der sofort verfügbar ist.

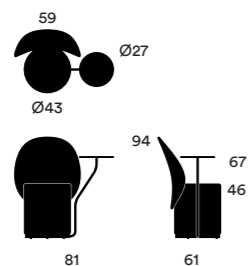

IT Poltroncina con comodo schienale, imbottita e rivestita in pelle o tessuto. Rivestimento della seduta sfoderabile. Disponibile con o senza tavolino girevole a 180°. Rivestimenti schienale: varie tipologie di tessuto e pelle. Tessuto cliente. Rivestimenti seduta: varie tipologie di tessuto e pelle. Tessuto cliente. Finiture tavolino: massello di rovere naturale o laccato nero.

EN Padded armchair with comfortable backrest, upholstered in leather or fabric. Removable seat upholstery. Available with or without 180° swivel coffee table. Backrest upholsteries: various types of fabric and leather. Customer fabric. Seat upholsteries: various types of fabric and leather. Customer fabric. Coffee table finishes: solid oak or black lacquered.

FR Petit fauteuil à dossier confortable, rembourré et recouvert de cuir ou de tissu. Assise avec housse amovible. Disponible avec ou sans table pivotante à 180°. Revêtements du dossier : divers types de tissus et de cuir. Cuir du client. Revêtements assise : divers types de tissus et de cuir. Tissu du client. Finitions table : chêne massif ou laqué noir.

DE Sessel mit bequemer Rückenlehne, gepolstert und mit Leder- oder Stoffbezug. Der Bezug ist abziehbar. Erhältlich mit oder ohne Beistelltisch, der um 180° gedreht werden kann. Bezüge Rückenlehne: verschiedene Arten von Stoff und Leder. Kundenstoff. Bezüge Sitzfläche: verschiedene Arten von Stoff und Leder. Kundenstoff. Ausführungen Beistelltisch: Eichenmassivholz oder schwarz lackiert.



Seduta in tessuto Kvadrat® Remix3 color Panna 05, schienale in eco nabuk bianco.
Seat in Kvadrat® Remix3 Cream 05, backrest in white eco-nubuck.



Seduta in tessuto Kvadrat® Remix3 nero 15, schienale in eco nabuk bianco.
Seat in Kvadrat® Remix3 black 15, backrest in white eco-nubuck.

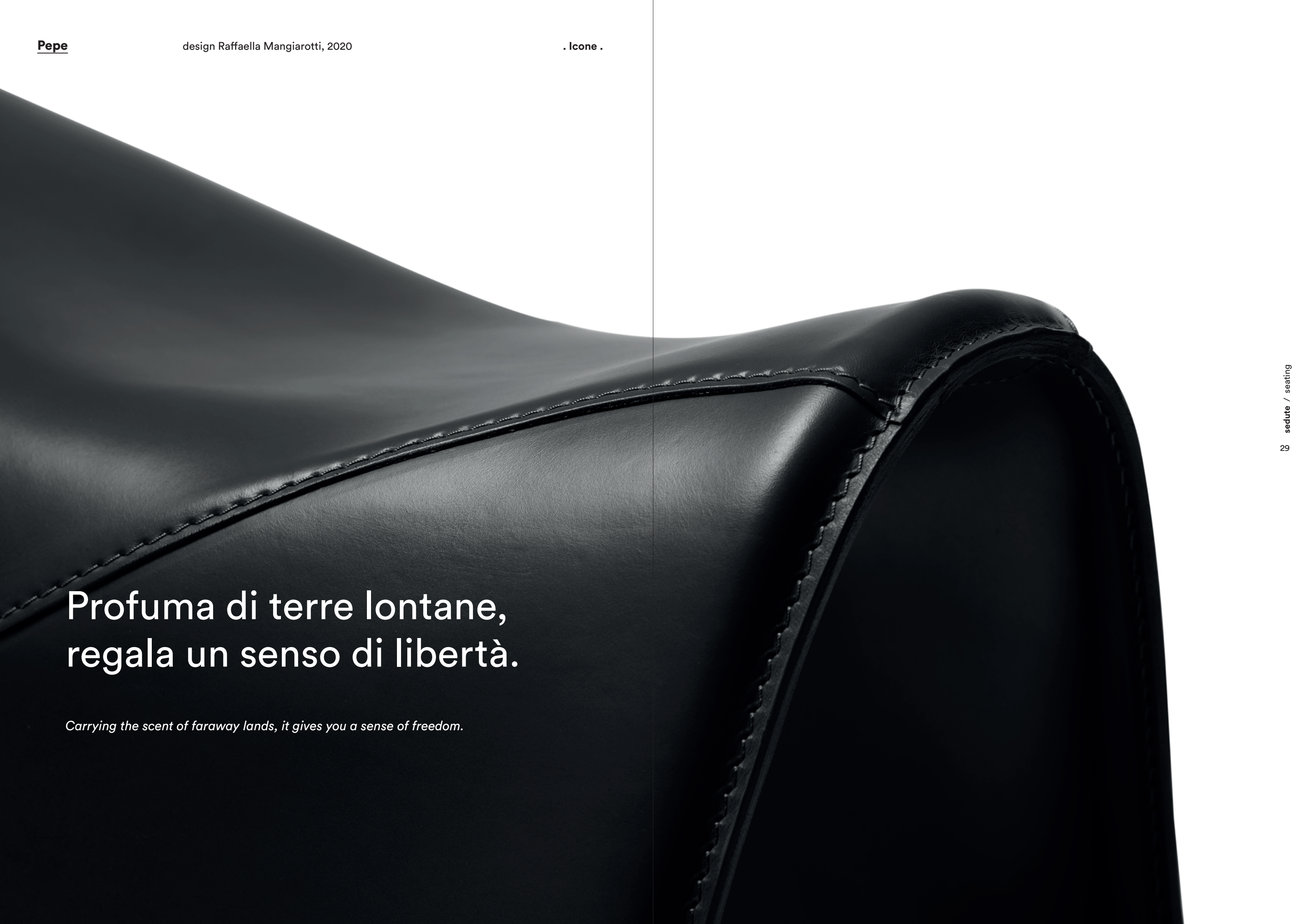

Profuma di terre lontane,
regala un senso di libertà.

Carrying the scent of faraway lands, it gives you a sense of freedom.



Pepe

design Raffaella Mangiarotti, 2020

Pepe è una seduta che nella forma riprende quella della sella da equitazione. Ha linee sinuose, una struttura in acciaio e un pregiato rivestimento in cuoio naturale cucito a mano.

Promette di esaltare gli spazi, così come fa con i piatti la spezia di cui porta il nome. Un complemento d'arredo certamente evocativo ma non per questo meno pragmatico. Pepe garantisce comfort e ergonomia grazie alla base a slitta che accompagna l'inclinazione e di conseguenza favorisce una postura corretta.

Un pezzo identitario adatto a molteplici contesti, aree conviviali e di svago, lounge, luoghi di lavoro o nelle nostre case. Dovunque si senta il bisogno di una seduta che sia pepe, intensa e immediata, sorprendente e duratura.

EN Pepe is a chair whose design is inspired by the riding saddle. It has a sinuous silhouette, a steel structure, and stylish hand-stitched natural leather upholstery. It is sure to spice up any environments, just as the spice it is named after does with your dishes. A piece of furniture that is surely evocative but no less pragmatic, Pepe guarantees comfort and ergonomics thanks to the sled base accompanying the chair inclination and ensuring correct posture. A defining piece in any décor, it is suitable for multiple contexts such as leisure spaces, convivial areas, lounges, workplaces, or private homes: in short, wherever you feel the need for a chair that immediately spices up your environment with intense, surprising, and lasting impressions.

FR Pepe est une assise dont la forme est inspirée de la selle d'équitation. Son design est sinueux, sa structure en acier et la housse en cuir naturel cousue à la main. Pepe promet de glorifier les espaces, comme le poivre, épice dont elle porte le nom, relève les plats où il est utilisé. Un élément de décoration évocateur, certes, mais pas moins pragmatique pour autant. Pepe assure le confort et l'ergonomie grâce à sa base à traîneau qui accompagne le basculement et favorise une bonne posture. Un élément qui a du caractère et s'adapte à plusieurs contextes : des zones conviviales et de détente, des salons, des espaces de travail ou même nos maisons. Dans toute pièce qui nécessite une assise Pepe, intense et immédiate, surprenante et permanente.

DE Pepe ist ein Sitzhocker mit einer Form, die sich an einem Sattel inspiriert. Seine herausragenden Eigenschaften sind die sanft geschwungenen Linien, das Stahlgestell und der hochwertige, in Handarbeit ausgeführte Bezug aus naturbelassenem Leder. Pepe verleiht der Einrichtung eine ganz besondere Note, genauso wie das Gewürz, das bei seiner Namensgebung Pate gestanden hat, den Speisen. Ein Einrichtungsgegenstand, der mit Sicherheit ein echter Blickfang ist, was seiner Zweckmäßigkeit aber keinen Abbruch tut. Mit seinem Kufengestell, das der Neigung folgt und dadurch eine korrekte Sitzhaltung unterstützt, garantiert Pepe für Sitzkomfort und Ergonomie. Ein Möbelstück mit starker Identität, das sich harmonisch in die unterschiedlichsten Umgebungen einfügt, wie Wohn- und Freizeitbereiche, Lounges, Arbeitsbereiche oder Privatwohnungen. Wo immer der Bedarf nach einer Sitzgelegenheit besteht, die Pfeffer hat: intensiv und direkt, überraschend und lang anhaltend.



53



58

32

48



IT Seduta iconica che prende ispirazione dalla sella da equitazione. Struttura in acciaio con rivestimento in cuoio pieno fiore conciato al vegetale, cucito a mano. La geometria della base a slitta consente un movimento di inclinazione che favorisce la giusta postura. Finiture: cuoio naturale o nero.

EN Iconic chair reminiscent of a horse riding saddle design. Steel structure upholstered with hand-stitched full grain vegetable tanned leather. The specially designed sled base is slanted to facilitate the right posture. Finishes: natural or black leather.

FR Chaise iconique inspirée par la selle de cheval. Structure en acier avec revêtement en cuir tanné naturellement à l'aniline, cousu à la main. La géométrie de la base à traîneau permet un mouvement de basculement qui favorise une bonne posture. Finitions : cuir naturel ou noir.

DE Ikonischer Sitzhocker, der sich an einem Pferdesattel inspiriert. Gestell aus Stahl mit Bezug aus natürlichem Anilinleder, handgenäht. Das Kufengestell erlaubt ein Neigen des Hockers und unterstützt die korrekte Sitzhaltung. Ausführungen: Leder naturfarbenes oder schwarz.





IT Seduta iconica in poliuretano rivestito.
Base in acciaio inox lucido.
Rivestimenti: varie tipologie di tessuto e pelle. Tessuto cliente.

EN Iconic seat in upholstered polyurethane.
Base in polished stainless steel.
Upholsteries: various types of fabric and leather. Customer fabric.

FR Canapé iconique en polyuréthane revêtu.
Base en acier inox brillant.
Revêtements : divers types de tissus et de cuir. Tissu du client.

DE Sitz-Ikone aus gepolsterem Polyurethan.
Basis aus glänzendem Edelstahl.
Bezüge: verschiedene Arten von Stoff und Leder. Kundenstoff.

pelle e tessuti
leather and fabric 



Love in tessuto Trevira rosso.
Love in red Trevira fabric.



Pelle rossa
Red leather



79



96

124

46



45



40

42

pelle e tessuti
leather and fabric 

IT Bergère imbottita con struttura in nickel nero. Pouf imbottito. Lavorazione capitonné. Non sfoderabili. Rivestimenti: varie tipologie di tessuto e pelle, tessuto cliente.

EN Upholstered wingback with black nickel structure. Upholstered footstool. Capitonné work. Non-removable upholstery. Upholsteries: various types of fabric and leather, customer fabric.

FR Fauteuil rembourré avec structure en nickel noir. Pouf rembourré. Capitonné. Rembourrage non amovible. Revêtements : divers types de tissus et de cuir. Tissu du client.

DE Gepolsterter Sessel mit Gestell in nickelschwarz. Hocker gepolstert. Knopfsteppung. Nicht abziehbar. Bezüge: verschiedene Arten von Stoff und Leder. Kundenstoff.



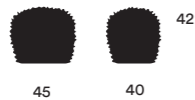
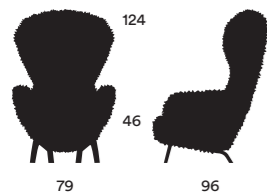

IT Bergère imbottita con struttura in nickel nero. Pouf imbottito. Non sfoderabili. Rivestimenti: pelliccia ecologica bianca.

EN Upholstered wingback with black nickel structure. Upholstered footstool. Non-removable upholstery. Upholsteries: white faux fur.

FR Fauteuil rembourrés avec structure en nickel noir. Pouf rembourré. Rembourrage non amovible. Revêtements : fourrure écologique blanche.

DE Gepolsterter Sessel mit Gestell in nickelschwarz. Hocker gepolstert. Nicht abziehbar. Bezüge: Kunstpelz weiß.





Una, dieci, cento Mammamia: una sedia che stupisce per la sua versatilità!

One, ten, one hundred Mammamia. It amazes with its versatility!

Mammamia

design Marcello Ziliani, 2013-2019

. Design .



Oro e tessuto
Gold and fabric

Bronzo
Bronze

Cromo e alluminio specchio
Chrome and mirror aluminium

Cemento
Concrete

Foglia oro
Gold leaf

Cromo e alluminio specchio
Chrome and mirror aluminium



IT Sedia con scocca in pressofusione d'alluminio e struttura in acciaio. Per uso indoor/outdoor. Con struttura non impilabile, impilabile, impilabile con braccioli. Personalizzabile. Finiture opache: verniciature materiche effetto cemento o bronzo. Finiture lucide: alluminio specchio, foglia oro, foglia argento, foglia rame. Finiture versioni imbottite (non sfoderabili, non impilabili): varie tipologie di tessuto e pelle o tessuto cliente, con struttura in oro 24 K o cromo. Altre finiture della struttura disponibili a preventivo. Accessori: piedini a cappuccio, cuscino in feltro.

EN Chair with die-cast aluminium shell and steel structure. For indoor/outdoor use. Available versions: non-stackable, stackable, stackable with armrests. Customisable. Matt finishes: textured coating with concrete or bronze effect. Glossy finishes: aluminium with mirror finish, gold leaf, silver leaf, copper leaf. Finishes for upholstered versions (non-stackable, non-removable cover): various types of leather and fabric, including customer fabric. Structure with chrome or gold 24 K finish. More structure finishes available upon request. Accessories: foot caps, felt cushion.

FR Chaise avec coque en aluminium moulée sous pression et structure en acier. Pour usage à l'intérieur et à l'extérieur. Disponible avec structure non empilable, empilable, empilable avec accoudoirs. Personnalisable. Finitions mates : vernissages texturés effet ciment ou bronze. Finitions brillantes : aluminium miroir, feuille d'or, feuille d'argent, feuille de cuivre. Finitions versions rembourrées (non déhoussables, non empilables) : différents types de tissus et de cuir, tissu du client. Disponible avec structure chromée ou plaquée or 24 K. Autres finitions de la structure disponibles sur devis. Accessoires : patins à bouchon, coussin en feutre.

DE Stuhl mit Sitzschale aus Aluminium-Pressguss und Stahlgestell. Für Innen- und Außenbereich geeignet. Nicht stapelbar, stapelbar, stapelbar mit Armlehnen. Individuelle Ausführungen möglich. Matte Ausführungen: strukturierter Oberflächeneffekt in Zement oder Bronze. Glänzende Ausführungen: Aluminium verspiegelt, Goldfolie, Silberfolie, Kupferfolie. Bezüge gepolsterte Versionen (nicht abziehbar, nicht stapelbar): verschiedene Stoffe und Leder. Kundenstoff. Gestell in Gold 24 K oder Chrom Ausführung. Andere Oberflächen des Gestells sind auf Anfrage erhältlich. Zubehör: Fußkappen, Kissen aus Filz.



Mammamia speciali in Blu RAL 5000 con gambe in finitura oro 24 K per *Jacopo Bistrot*, Parigi. (Foto per gentile concessione di Jacopo Bistrot)

Special Mammamia in Blue RAL 5000 with galvanised 24 K gold frame at *Jacopo Bistrot* in Paris. (Ph. courtesy Jacopo Bistrot)

Mammamia in foglia oro per il ristorante *Faro* del museo MONA a Hobart, Tasmania. (Foto: Jonathan Wherret)

Mammamia in gold leaf for the restaurant *Faro* at MONA museum in Hobart, Tasmania. (Ph. Jonathan Wherret)

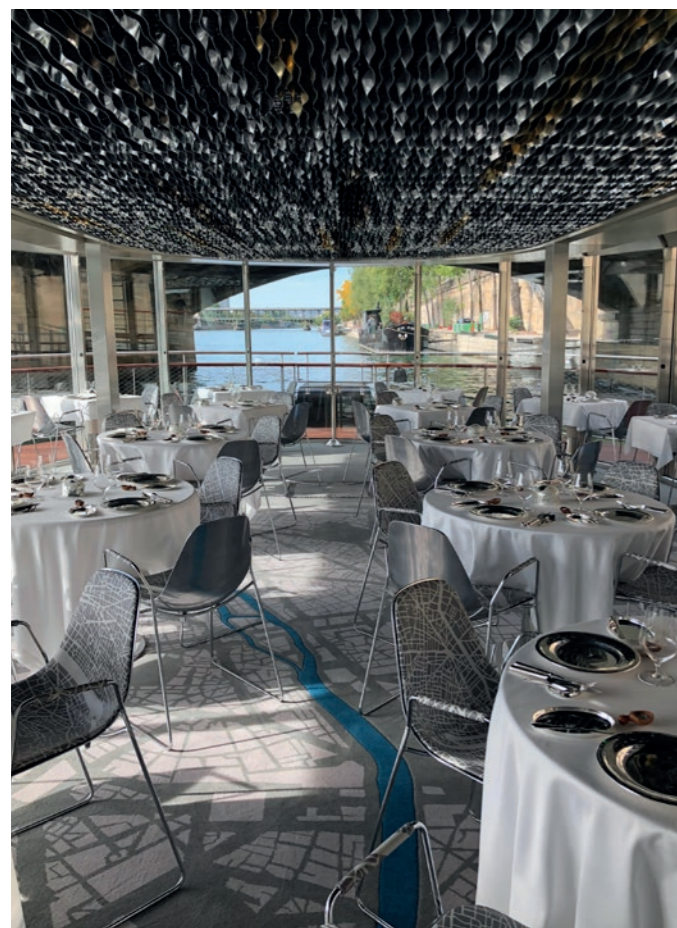

Mammamia speciali in Bianco RAL 9010 con struttura impilabile. *Médiathèque La Grande Passerelle*, Saint Malo. (Foto: F.Baron)

Special Mammamia in White RAL 9010, stackable version. *Médiathèque La Grande Passerelle*, Saint Malo. (Ph: F.Baron)

Struttura a slitta, cuscino e braccioli con stampa personalizzata per le Mammamia del battello-ristorante *Ducasse sur Seine* a Parigi.

Sled structure, cushion and armrests with customized print for these Mammamia at the floating restaurant *Ducasse sur Seine* in Paris.



Mammamia High

design Marcello Ziliani, 2018

. Design .

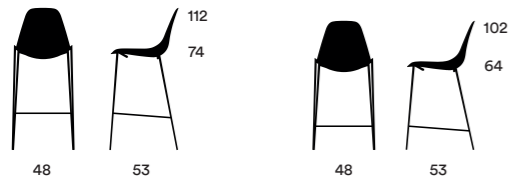

IT Sgabello con scocca in pressofusione d'alluminio, struttura in acciaio e poggiatesta rivestito in gomma nera opaca. Due altezze. Per uso indoor/outdoor. Non impilabile. Personalizzabile. Finiture opache: verniciature materiche effetto cemento o bronzo. Finiture lucide: alluminio specchio, foglia oro, foglia argento, foglia rame. Finiture versioni imbottite (non sfoderabili, non impilabili): varie tipologie di tessuto e pelle o tessuto cliente, con struttura in finitura oro 24 K o cromo. Altre finiture della struttura disponibili a preventivo. Accessori: piedini a cappuccio, cuscino in feltro.

EN Stool with die-cast aluminium shell, steel structure and rubber-covered footrest. Available in two heights. Lacquered, for indoor/outdoor use. Non-stackable. Customisable. Matt finishes: textured coating with concrete or bronze effect. Glossy finishes: aluminium with mirror finish, gold leaf, silver leaf, copper leaf. Finishes for upholstered versions (non-removable, non-empilable): various types of leather and fabric, including customer fabric. Structure with chrome or gold 24 K finish. More structure finishes available upon request. Accessories: foot caps, felt cushion.

FR Chaise de bar avec coque en aluminium moulé sous pression, structure en acier et repose-pied enrobé de caoutchouc. Disponible en deux hauteurs. Laqué, pour usage à l'intérieur et à l'extérieur. Non empilable. Personnalisable. Finitions mates : vernissages texturés effet ciment ou bronze. Finitions brillantes : aluminium miroir, feuille d'or, feuille d'argent, feuille de cuivre. Finitions versions rembourrées (non déhoussables, non empilables) : différents types de tissus et de cuir, tissu du client. Disponible avec structure chromée ou plaquée or 24 K. Autres finitions de la structure disponibles sur devis. Accessoires : patins à bouchon, coussin en feutre.

DE Barstuhl mit Sitzschale aus Aluminium-Pressguss und Stahlgestell. Fußstütze in matt schwarzem Gummi. Zwei Höhen. Für Innen- und Außenbereich geeignet. Nicht stapelbar. Individuelle Ausführungen möglich. Matte Ausführungen: strukturierter Oberflächeneffekt in Zement oder Bronze. Glänzende Ausführungen: Aluminium verspiegelt; Goldfolie, Silberfolie, Kupferfolie. Bezüge gepolsterte Versionen (nicht abziehbar, nicht stapelbar): verschiedene Stoffe und Leder. Kundenstoff. Gestell in Gold 24 K oder Chrom Ausführung. Andere Oberflächen des Gestells sind auf Anfrage erhältlich. Zubehör: Fußkappen, Kissen aus Filz. Zubehör: Fußkappen, Kissen aus Filz.



Mammamia Stool

design Marcello Ziliani, 2015-2019

. Design .

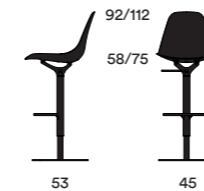

IT Sgabello girevole con scocca in pressofusione d'alluminio. Struttura, base e poggiatesta in acciaio cromato. Regolabile in altezza con pistone a gas. Per uso indoor. Personalizzabile. Finiture sedute: alluminio specchio. Finiture versioni imbottite (non sfoderabili): varie tipologie di tessuto e pelle. Accessori: cuscino in feltro.

EN Swivel stool with die-cast aluminium shell. Chrome-plated steel structure, base and footrest. Adjustable in height with gas piston. For indoor use. Customisable. Seat finishes: aluminium with mirror finish. Upholstered seat finishes (non-removable): various types of fabric and leather. Accessories: felt cushion.

FR Chaise de bar tournante avec coque en aluminium moulée sous pression. Structure, base et repose-pied en acier chromé. Réglable en hauteur avec piston à gaz. Pour usage à l'intérieur. Personnalisable. Finition assise : aluminium miroir. Finitions assise rembourrée (pas amovibles) : différents types de tissus et de cuir. Accessoires : coussin en feutre.

DE Drehbarer, in der Höhe verstellbarer Barstuhl mit Gasfeder. Sitzschale aus Aluminium-Pressguss, Basis und Fußstütze aus verchromtem Stahl. Für den Innenbereich. Individuelle Ausführungen möglich. Ausführungen Sitzschale: Aluminium mirror. Ausführungen mit gepolsterter Sitzschale (nicht abziehbar): verschiedene Stoffe und Leder. Zubehör: Kissen aus Filz.

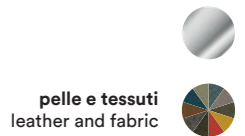

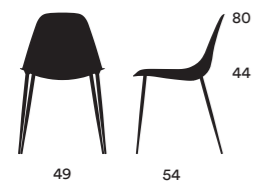

IT Sedia con scocca in pressofusione d'alluminio imbottita e rivestita in pelliccia ecologica. Struttura in finitura oro 24 K lucido. Per uso indoor. Non sfoderabile, non impilabile. Finiture: seduta in pelliccia ecologica bianca, rosa o nera. Accessori: piedini a cappuccio.

EN Chair with upholstered and faux fur coated die-cast aluminium frame. Structure with glossy gold 24 K finish. For indoor use. Non-removable cover, non-stackable. Finishes: white, pink or black faux fur seat. Accessories: foot caps, felt cushion.

FR Chaise avec coque moulée sous pression en aluminium, rembourré en fourrure écologique. Structure avec finition or poli 24 K. Non déhoussable, non empilable. Finitions : Coque en fourrure écologique blanche, rose ou noire. Accessoires : patins à bouchon.

DE Stuhl mit Sitzschale aus Aluminium-Pressguss, gepolstert mit Kunstpelz bezogen. Stuhlbeine in glänzender Gold 24 K Ausführung. Für den Innenbereich. Nicht abziehbar, nicht stapelbar. Ausführungen: Sitzschale mit Bezug aus Kunstpelz weiß, rosa oder schwarz. Zubehör: Fußkappen.

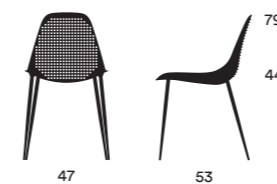

IT Sedie Mammamia con 398 borchie o 398 SWAROVSKI® ELEMENTS applicati a mano. Non impilabili, per uso indoor. Accessori: piedini a cappuccio, cuscino in feltro.

Finiture Mammamia Punk: bianco RAL 9016 con borchie cromo o oro 24 K. Nero RAL 9005 con borchie cromo o oro 24 K. Alluminio specchio con struttura cromo e borchie cromo.

Finiture Mammamia Diamond: bianco RAL 9016, nero RAL 9005. Alluminio specchio/cromo.

EN Mammamia chairs with 398 studs or 398 SWAROVSKI® ELEMENTS, applied by hand. Indoor use, not-stackable. Accessories: foot caps, felt cushion.

Mammamia Punk finishes: white RAL 9016 with chromed or gold 24 K studs. Black RAL 9005 with chrome or gold 24 K studs. Aluminium mirror with chromed structure and studs.

Mammamia Diamond finishes: white RAL 9016, black RAL 9005. Aluminium mirror/chrome.

FR Chaises Mammamia avec 398 rivets ou 398 SWAROVSKI® ELEMENTS appliqué à la main. Pour un usage à l'intérieur, non empilables. Accessoires : patins à bouchon, coussin en feutre.

Finitions Mammamia Punk : blanc RAL 9016 avec rivets chromés ou dorés 24 cts. Noir RAL 9005 avec rivets chromés ou dorés 24 cts. Coque en aluminium poli miroir avec structure et rivets chromés.

Finitions Mammamia Diamond : blanc RAL 9016, noir RAL 9005. Aluminium miroir/chrome.

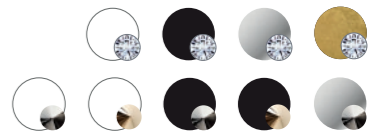

DE Mammamia Stuhl mit 398 Nieten oder 398 SWAROVSKI® ELEMENTS besetzt, von Hand angebracht. Nicht stapelbar. Für den Innenbereich. Zubehör: Fußkappen, Kissen aus Filz.

Ausführungen Mammamia Punk: weiß RAL 9016 mit Nieten Chrom oder Gold 24 K. Schwarz RAL 9005 mit Nieten Chrom oder Gold 24 K. Aluminium Mirror mit Gestell in Chrom und Nieten Chrom.

Ausführungen Mammamia Diamond: weiß RAL 9016, schwarz RAL 9005. Aluminium Mirror/Chrom.

**Pieghevole, comoda, leggera:
in una parola *confort*.**

Foldable, cozy, light: in one word, confort.

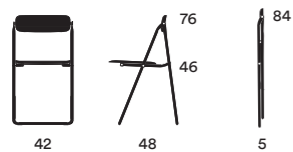

^{IT} Sedia pieghevole in alluminio e acciaio inox con schienale basculante.
Per uso indoor/outdoor. Peso: 3,5 kg. Confezione da due sedie.
Finiture con protettivo trasparente opaco: bianco RAL 9016 con viti cromo, nero RAL 9005 con viti nickel nero.

^{EN} Aluminium and stainless steel folding chair with tilting backrest. For indoor/outdoor use.
Weight: 3,5 kg. 2-chairs pack.
Finishes with matt transparent protective coating: white RAL 9016 with chromed screws, black RAL 9005 with black nickel screws.

^{FR} Chaise pliante en aluminium et acier inoxydable avec dossier basculant. Pour usage à l'intérieur et à l'extérieur. Poids : 3,5 kg. Lot de deux chaises.
Finitions avec revêtement protecteur transparent mat : blanc RAL 9016 avec vis chromées, noir RAL 9005 avec vis nickel noir.

^{DE} Klappbarer Stuhl aus Aluminium und Edelstahl mit beweglicher Rückenlehne. Für Innen- und Außenbereich geeignet.
Gewicht: 3,5 kg.
Verpackungseinheit: 2 Stühle.
Ausführungen mit mattem Schutzlack: weiß RAL 9016 mit Chromschrauben oder schwarz RAL 9005 lackiert mit schwarz Nickel Schrauben.



Uno schienale basculante che garantisce ergonomia ed esalta lo stile.

A tilting backrest for enhanced ergonomics and style.



L'alluminio come carta stropicciata.

Aluminium as hand-wrinkled paper.

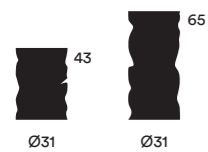

IT Sgabello in alluminio stropicciato a mano con struttura interna in legno multistrato. Due misure. Cuscino in feltro a spessore, grigio scuro, antiscivolo.
Finiture: cromo, oro a specchio.

EN Stool in hand-wrinkled aluminium with plywood internal structure. Dark grey non-slip cushion in thick felt.
Two sizes.
Finishes: chrome, mirror gold.

FR Tabouret en aluminium froissé manuellement, structure interne en bois contre-plaqué. Coussin en feutre épais anti derapant, gris foncé.
Finitions : chromé, doré miroir.

DE Hocker aus handgeknittertem Aluminium mit Innenstruktur aus Sperrholz. Kissen aus dunkelgrauem rutschfesten Filz.
Ausführungen: Chrom, Gold verspiegelt.



La bellezza autentica delle cose fatte a mano.

The authentic beauty of handmade objects.



Un tavolo dall'uso trasversale,
pronto ad accogliere i nostri
pensieri e i nostri progetti.

A versatile table, ready to welcome our thoughts and our projects.



Macis

design Lapo Ciatti, 2020

Con un design pulito e ricercato – un'esile struttura in acciaio sormontata da un sottile piano in legno o PET – Macis è pronto a fondersi con l'ambiente circostante anche grazie alle diverse combinazioni di finiture disponibili. Un tavolo "agile" che si sposta, si allunga, contiene e si trasforma. Un rullo lo aiuta a prendere posto esattamente là dove serve.

A casa per sancire la fine della giornata lavorativa e l'inizio di quella personale; negli uffici, negli istituti scolastici, negli studi professionali, negli spazi di coworking.

Le prolunghe accessorie lo rendono invece allungabile, quando i progetti hanno bisogno di più centimetri per essere condivisi. Un cassetto sottopiano aiuta a tenere tutto in ordine, mentre un pannello circolare in sughero lo modifica nella forma ogni qual volta le idee meritano uno spazio per essere ricordate.

EN With a streamlined, refined design – a slender steel structure supporting a slim wooden or PET top – Macis is ready to blend with the surrounding environment also thanks to the different combinations of finishes available, giving it a distinctive character with its warm and unmistakable aesthetics.

An "agile" table that stores, moves, stretches, and transforms itself. A roller allows it to be placed exactly where you need it.

Extension options will provide that much-needed extra space to share bigger projects and ideas. The under-top drawer helps to keep everything tidy, while a circular cork panel can change its shape in particular situations when meetings or intuitions deserve a space to be remembered.

FR Grâce à son design impeccable et recherché – la structure menue en acier est surmontée d'un mince plateau en bois ou PET – Macis fusionne parfaitement avec le milieu grâce aussi à une série de combinaisons de finitions disponibles. Une table « agile » qui se déplace, s'allonge, peut contenir et se transformer. Un rouleau lui permet de s'installer exactement où il le faut. À la maison pour déclarer la fin de la journée de travail et le début de la vie personnelle ; dans les bureaux, les instituts scolaires, les cabinets professionnels, les espaces de co-travail. Grâce aux rallonges accessoires il devient extensible, lorsque les projets nécessitent de plus de place pour être partagés. Le tiroir sous plan permet de ranger bien les choses, tandis que le panneau circulaire en liège modifie sa forme chaque fois que les idées méritent une place pour s'en souvenir.

DE Mit seinem sauberen und eleganten Design, das durch das zierliche Stahlgestell und die dünne Tischplatte aus Holz oder PET charakterisiert ist, und den verschiedenen Ausführungen fügt sich Macis harmonisch in die Umgebung ein. Ein "agiler" Tisch, der verschoben und verlängert werden kann, der sich diskret zurückhält und wandelbar ist. Dank der Rolle lässt sich der Tisch problemlos genau dahin schieben, wo er benötigt wird. Zu Hause, um den Arbeitstag zu beenden und den wohlverdienten Feierabend zu beginnen, in Büros, Schulen, Studios und Coworking-Umgebungen. Mit den Tischverlängerungen, die als Zubehör erhältlich sind, kann Macis außerdem verlängert werden, wenn die Projekte ein paar Zentimeter mehr erforderlich machen, um geteilt zu werden. Eine Schublade unter dem Tisch hilft dabei, Ordnung zu halten, und eine runde Pinnwand aus Kork verändert die Form des Tisches jedes Mal dann, wenn Ideen es verdient haben, festgehalten zu werden, damit sie in Erinnerung bleiben.



Versione rovere con prolunghe e cassetto a sinistra
Oak version with extensions and drawer on the left

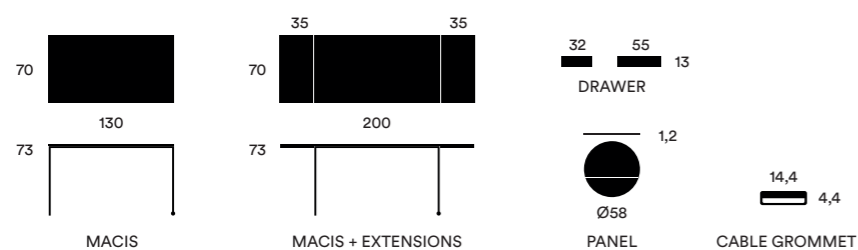

IT Tavolo scrivania con struttura in acciaio e piano sottile in PET o legno. Facilmente spostabile grazie a un rullo in alluminio con due o-ring neri salva graffio. Allungabile. Finiture struttura: nero opaco. Finiture piano: PET nero o bianco opachi. Legno impiallacciato rovere chiaro con protettivo trasparente opaco. Accessori: prolunghe con piani in PET nei colori nero o bianco opachi. Cassetto sottopiano con struttura nera e frontale coordinato con il piano, posizionabile nei quattro angoli. Pannello circolare per appunti in sughero bruno e acciaio, posizionabile a destra o a sinistra. Passacavi rettangolare in alluminio nero.

EN Desk/table with steel structure and slim top in PET or wood. Easily moveable thanks to an aluminium roller with two scratch-proof black O-rings. Extendable. Structure finishes: matt black. Top finishes: matt black or white PET. Light oak veneered wood with transparent matt protective coating. Accessories: extensions with matt black or white PET tops. Under-top drawer with black structure and front part matching the top, that can be placed in the four corners. Round panel in brown cork and steel that can be placed in two positions (right, left) for note taking. Rectangular cable grommet in black aluminium.

FR Table de bureau avec structure en acier et mince plateau en PET ou en bois. La table peut être facilement déplacée grâce à un rouleau en aluminium avec deux joints toriques noirs anti-rayures. Finitions structure : noir mat. Finitions plateau : PET noir mat ou blanc mat. Bois plaqué en chêne clair avec un revêtement protecteur transparent et mat. Accessoires : rallonges en PET en blanc ou noir mat. Tiroir à structure noire et façade assortie avec le plateau qui peut être placé aux quatre coins. Panneau circulaire en liège brun et acier qui peut être placé dans deux positions (à droite ou à gauche) pour noter des idées. Passe-câbles rectangulaire en aluminium noir.

DE Schreibtisch mit Stahlgestell und Tischplatte aus PET oder Holz. Mit praktischer Aluminiumrolle zum Verschieben. Ausführungen Gestell: Mattschwarz. Ausführungen Tischplatte: PET - Mattschwarz oder Mattweiß. Holz mit hellem Eichenfurnier und matter Schutzlackierung. Zubehör: Tischverlängerungen aus PET in Mattweiß oder Mattschwarz. Schublade mit schwarzem Rahmen und farblich abgestimmter Front mit möglicher Positionierung auf den vier Ecken. Runde Pinnwand aus braunem Kork und Stahl, die rechts oder links angebracht werden kann. Rechteckige Kabeldurchführung aus schwarzem Aluminium.



Accessorio passacavi
Cable grommet accessory



Rullo
Roller

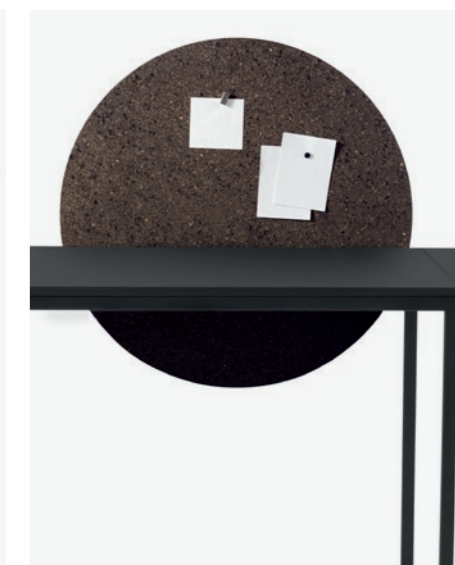

Pannello in sughero
Cork panel



Versione base bianca.
Basic version white.



Versione con prolunghe e cassetto, bianca.
Version with extensions and drawer, white.



Versione con prolunghe e cassetto, bianca.
Version with extensions and drawer, white.



Versione base, nera.
Basic version, black.



Versione con cassetto, nera.
Version with drawer, black.



Versione con prolunghe, nera.
Version with extensions, black.



Versione in rovere con cassetto e accessorio in sughero.
Oak version with drawer and cork accessory.



Versione in rovere con prolunghe e cassetto.
Oak version with extensions and drawer.



**Il piano in PET è ecologico, antigraffio,
100% riciclabile e senza PVC.**

The PET top is eco-friendly, scratch-proof, 100% recyclable and PVC-free.



Forme essenziali,
funzione autentica.

Clean shapes, pure functionality.



cemento
concrete



bronzo
bronze



foglia oro
gold leaf

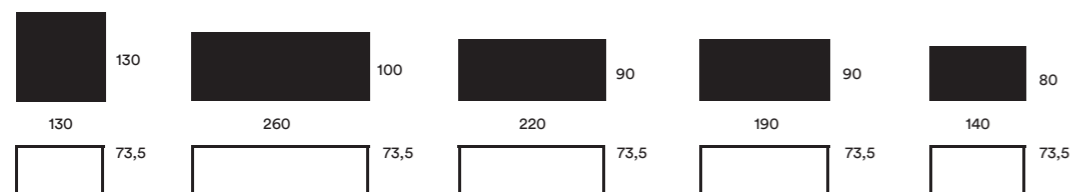

IT Tavolo in acciaio per uso indoor. Due forme, cinque misure. Personalizzabile. Finiture opache: 213 colori RAL classic; finiture materiche effetto cemento o bronzo. Finiture lucide: foglia oro, foglia argento, foglia rame.

EN Steel table for indoor use. Two shapes available, five sizes. Customisable. Matt finishes: 213 RAL classic colours; textured finish with concrete or bronze effect. Glossy finishes: gold leaf, silver leaf, copper leaf.

FR Table en acier pour usage à l'intérieur. Deux formes, cinq dimensions. Personnalisable. Finitions mates : 213 coloris de la palette RAL Classic au choix ; finitions texturées effet ciment ou bronze. Finitions brillantes : feuille d'or, feuille d'argent, feuille de cuivre.

DE Tisch aus Metall für den Innenbereich. Zwei Formen, fünf Maße. Individuelle Ausführung möglich. Matte Ausführungen: 213 Farbtöne RAL Classic; strukturierter Oberflächeneffekt in Zement oder Bronze. Glänzende Ausführungen: Goldfolie, Silberfolie, Kupferfolie.

Un tavolo versatile che veste ogni ambiente.

A versatile table which fits any environment.



XXX, perfetta imperfezione.

XXX, perfect imperfection.



XXX

design Lapo Ciatti, 2017-2020

Superfici graffiate, bordi irregolari, sensazioni tattili ancor prima che visive. Sono questi i tratti distintivi della collezione di tavolini XXX, una gamma che colpisce per i suoi contrasti.

Finiture preziose in galvanica ricoprono una struttura in ferro battuto e impreziosiscono i piani volutamente irregolari.

Pezzi estremamente versatili grazie anche alle diverse forme (quadrata, rotonda o rettangolare) e dimensioni di cui si compone la collezione e che arredano grazie alla loro personalità graffiante e raffinata.

EN Brushed surfaces, irregular edges, tactile sensations that precede visual appreciation. These are the distinctive features of the XXX coffee table collection, a range that loves to play with contrasts. Precious galvanic finishes coat the wrought iron structure as well as the tops, which are purposely irregular. The different shapes (round, square or rectangular) and sizes in the range make these pieces extremely versatile, decorating any space with their strong and refined character.

FR Surfaces griffées, bords irréguliers, sensations tactiles avant tout et visuelles par la suite. Voici les caractéristiques de la collection de petites tables XXX, une gamme qui frappe par ses contrastes. Des finitions précieuses galvaniques recouvrent une structure en fer battu et enrichissent les plans délibérément irréguliers. Des pièces extrêmement versatiles grâce aux différentes formes (carrée, ronde ou rectangulaire) et dimensions de la collection et qui décoorent grâce à leur personnalité mordante et raffinée.

DE Gebürstete Oberflächen, unregelmäßige Kanten und eine Haptik, die genauso auffällig ist wie die Optik. Das sind die herausragenden Eigenschaften der Kollektion mit Beistelltischen XXX, die mit ihren Kontrasten besticht. Die hochwertigen galvanischen Beschichtungen des schmiedeeisernen Gestells setzen die gewollt unregelmäßigen Tischplatten gekonnt in Szene. Mit den verschiedenen Formen (quadratisch, rund oder rechteckig) und Größen, in denen die Kollektion erhältlich ist, sind diese Beistelltische extrem vielseitig und bereichern die Einrichtung mit ihrer markanten und eleganten Persönlichkeit.

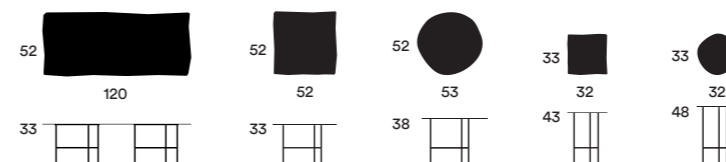

IT Serie di tavolini in acciaio con top di forma irregolare e struttura in ferro battuto. Tre forme (rettangolare, rotonda e quadrata), cinque misure. Finiture piano: galvanica graffiata nickel, oro 24 K, nickel nero. Finiture struttura: galvanica nickel, oro 24 K, nickel nero.

EN Collection of steel tables with irregular tabletop and wrought iron structure. Three shapes (rectangular, round and square), five sizes. Tabletop finishes: scratched nickel-electroplated, 24 K gold, black nickel. Structure finishes: nickel, gold 24 K, black nickel.

FR Table en acier avec un plateau de forme irrégulière ronde, carrée ou rectangulaire de 5 mm d'épaisseur et structure en fer forgé. Finitions du plateau : galvanique brossée nickel, or 24 cts, nickel noir. Finitions structure : galvanique nickel, or 24 cts, nickel noir.

DE Serie mit Beistelltischen aus Stahl mit Tischplatte mit unregelmäßiger Form und Gestell aus Schmiedeeisen. Erhältlich in drei Formen (rechteckig, rund und quadratisch) und fünf Größen. Ausführungen Tischplatte: Unregelmäßig gebürstet - Nickel, Gold 24 K, Nickel schwarz. Ausführungen Gestell: Unregelmäßig gebürstet - Nickel, Gold 24 K, Nickel schwarz.





IT Tavolino su ruote in alluminio stropicciato a mano con struttura interna in legno multistrato e specchio-cristallo. Due misure. Finiture: cromato/top specchio, oro/top oro specchio.

EN Table on wheels, in hand-wrinkled aluminium with plywood wood internal structure. Two sizes. Finishes: chrome/mirror top, gold/gold mirror top.

FR Table sur roulettes en aluminium froissé manuellement avec la structure interne en bois contre-plaqué. Finitions : chromé/top miroir, doré/top doré miroir.

DE Tisch mit Rollen aus handgeknittertem Aluminium mit Innenstruktur aus Sperrholz. Ausführungen Tisch: Chrom/Top verspiegelt, Gold/Top Gold verspiegelt.



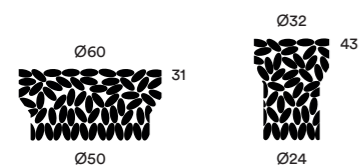

IT Sgabello/tavolino e tavolino basso in acciaio realizzati con decorazioni a forma di foglia saldate artigianalmente.
Finiture: color argento o oro.

EN Steel stool/side table and low table made with craft-welded leaf-shaped decorations
Finishes: silver or gold colour.

FR Tabouret/petite table et table basse en acier, réalisés avec des décorations en forme de feuille soudées à la main.
Finitions : couleur argent ou or.

DE Hocker/Beistelltisch und Couchtisch mit handgeschweißten blätterförmigen Elementen aus Stahl.
Ausführungen: silberfarben oder goldfarben.



Un susseguirsi di vuoti e di pieni fino a formare oggetti dal forte carattere simbolico.

A series of full and empty spaces that shape strongly symbolic objects.



**Pezzi unici in foglie d'acciaio
saldate artigianalmente.**

Unique pieces made of hand-welded steel leaves.





ADI COMPASSO D'ORO, 2004

Sorprendente e rivoluzionaria. Un'icona del design contemporaneo.

*Astonishing, revolutionary.
An icon of contemporary design.*





Original Ptolomeo®

design Bruno Rainaldi, 2003-2013

Pile di libri sui tavoli dello studio, così tante da girarci intorno con lo straccio della polvere. Libri a pile sui tavoli di casa, da spostare per apparecchiare. Una pila sul comodino di sinistra e a terra a fianco del letto. Qualche libro impilato anche a destra. Sulla cassapanca dell'ingresso – quella di qualche bisnonna che si è già fatta almeno una decina di traslochi – è cresciuto un bosco selvaggio di pile. Inghiottiti chissà dove intonsi volumi dimenticati. Questo a casa mia. Questo in tutte le case dove di libri ci si nutre, supporto imprescindibile di vita. Osservare le pile, restare affascinato nell'immaginarle così alte da sfidarne la stabilità. Tradurre questa immagine fantastica in oggetto reale. Ptolomeo® atto primo. Dedicata a colui che, primo, ha raccolto con intelligente passione tutto quanto fino allora scritto, senza censura, senza paura.

Bruno Rainaldi

EN Piles of books on the studio tables, too many to get round with the duster. Piles of books on all the other tables in the house, that you have to move every time you need to lay the table. A pile on the bedside table to the left of the bed, and another on the floor beside the bed. Some more on the right. On the chest in the entrance hall – belonging to some great grandmother or other and relic of tens of removals – a veritable forest of piles has grown up. Forgotten uncut books swallowed up who knows where. This is my home. This in all the houses where books, that indispensable prop of life, are cherished. Look at the piles, gaze fascinated at those so high that they seem to mock the law of gravity. Translate this fantastic image into a real object. Ptolomeo® act one. Dedicated to who, first, collected with intelligent passion everything that had ever been written, with no censorship, no fear.

FR Des piles et des piles de livres sur les tables du bureau, trop nombreuses à éviter faisant les poussières. Les livres empilés sur les tables à la maison, à déplacer pour pouvoir mettre la table pour manger. Une pile sur la table de nuit de gauche et une autre par terre à côté du lit. Quelques livres empilés aussi à droite. Sur le coffre à l'entrée – qui appartenait à une arrière grand-mère et qui a déjà déménagé au moins une dizaine de fois – un bois sauvage de piles a bien poussé aussi. Et combien de volumes intacts oubliés engouffrés quelque part. C'est ce qui se passe chez moi. C'est pareil dans toutes les maisons où les personnes se nourrissent de livres, car ils sont un support indispensable pour la vie. Observer les piles, être fasciné tellement elles sont hautes et instables. Traduire cette image fantastique en objet réel. Ptolomeo® premier acte. Dédiée à celui qui, en premier, a collectionné avec passion intelligente tout ce qui avait été écrit jusqu'à ce moment, sans censure, sans peur.

DE Bücherstapel auf den Schreibtischen, die so hoch sind, dass wir mit dem Staubtuch darum herum wischen. Bücherstapel auf den Esstischen, die weggeräumt werden müssen, damit der Tisch gedeckt werden kann. Ein Bücherstapel auf dem Nachttisch und auf dem Bodenlinks neben dem Bett. Und ein paar Bücher auch auf der rechten Seite. Und auf der Truhe im Eingang, die noch von der Urgroßmutter stammt und mindestens schon zehn Umzüge mitgemacht hat, ist ein Dschungel aus Bücherstapeln gewachsen. Wildwuchs überall und haufenweise Bücher, die in Vergessenheit geraten sind. So sieht es bei mir zu Hause aus. So sieht es in allen Wohnungen aus, in denen Menschen leben, die Bücher als Seelennahrung brauchen, als unverzichtbaren Halt im Leben. Die Bücherstapel betrachten, fasziniert von der Vorstellung, dass sie immer höher wachsen, bis sie schließlich die Schwerkraft herausfordern. Dieses Bild aus der Fantasie in einen tatsächlichen Gegenstand verwandeln. Ptolomeo®, erster Akt. Dem Menschen gewidmet, der als erster mit intelligenter Leidenschaft alles gesammelt hat, was bis dato geschrieben worden ist, ohne Zensur und ohne Angst.



Ptolomeo® Shelf: ripiano accessorio.
Ptolomeo® Shelf: optional shelf.



Dettaglio delle mensole.
Shelves detail.



Extension: accessorio per libri di grande formato.
Extension: accessory for large format books.

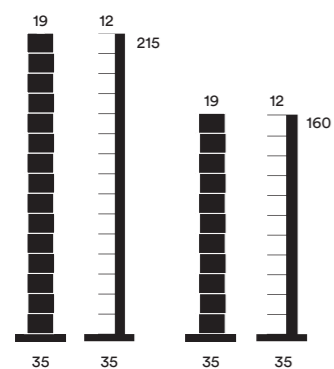

EXTENSION

PTOLOMEO SHELF

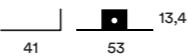

IT Compasso d'oro 2004.
Libreria verticale self standing in acciaio. Base incisa con la firma del designer. Piedini regolabili. Finiture: colonna e mensole laccate nero opaco, bianco RAL 9003 lucido o effetto corten opaco; acciaio inox lucido (interno mensole satinato). Base laccato nero opaco, bianco RAL 9003 lucido o effetto corten opaco; acciaio inox lucido. Accessori: Ptolomeo® Shelf (mensola/ripiano in acciaio laccato nero o bianco, posizionabile a piacimento tra le mensole). Extension (supporto speciale per riviste o libri di grande formato, in acciaio laccato nero o bianco). Stop it (calamita ferma cd, 10 pezzi). Capacità circa 35/70/95 volumi.

EN Compasso d'oro 2004.
Vertical free-standing steel bookcase. Engraved with the designer's signature on the base. Adjustable feet. Finishes: structure and shelves lacquered matt black, glossy white RAL 9003 or matt corten effect; polished stainless steel (the inside of the shelves is satin finish). Base lacquered matt black, glossy white RAL 9003 or matt corten effect; polished stainless steel. Accessories: Ptolomeo® Shelf (steel shelf in black or white lacquered steel, that can be fitted between the shelves as required). Extension (special support for magazines or large format books, in black or white lacquered steel). Stop it (magnet cd holder, 10 pieces). Capacity approx 35/70/95 volumes.

FR Compasso d'oro 2004.
Bibliothèque verticale autoportante en acier. Signature du designer gravée sur la base. Pieds réglables. Finitions : structure et tablettes laquées noir opaque, blanc brillant RAL 9003 ou effet corten opaque ; acier inox brillant (face interne des tablettes satinée). Base laqué noir opaque, blanc brillant RAL 9003 ou effet corten opaque; acier inox brillant. Accessoires : Ptolomeo® Shelf (étagère/tablette en acier blanc ou noir qui peut être placé à volonté entre les étagères). Extension (support spécial pour les magazines et les livres grand format en acier laqué noir ou blanc). Stop it (aimants bloc-cd, 10 pièces). Capacité environ 35/70/95 volumes.

DE Compasso d'oro 2004.
Freistehendes Bücherregal aus Stahl. In der Basis ist die Signatur des Designers angebracht. Verstellbare Füßchen. Ausführungen: Struktur und Regalböden lackiert in matt schwarz, glänzend weiß RAL 9003 oder mit matter Corten-Effekt Lackierung; glänzendes Edelstahl (Innenseite der Regalböden satiniert). Basis lackiert in matt schwarz, glänzend weiß RAL 9003 oder mit matter Corten-Effekt Lackierung; glänzendes Edelstahl. Zubehör: Ptolomeo® Shelf (Regalboden aus schwarz oder weiß lackiertem Stahl, der beliebig zwischen den anderen Regalböden positioniert werden kann). Extension (Halterung für Zeitschriften und Bücher größerer Formate aus schwarz oder weiß lackiertem Stahl). Stop it (magnetische CD-Halterung, 10 Stück). Fasst circa 35/70/95 Bücher.









Ptolomeo® Luce

design Bruno Rainaldi, 2003-2014

Un progetto luminoso per un successo strepitoso.

Ptolomeo® Luce è la versione con luce a led di Original Ptolomeo®, ideata per celebrare il 10° anniversario del Compasso d'Oro.

Grazie alla sua illuminazione posteriore, Ptolomeo® Luce esalta i volumi e con essi la sensazione di trovarsi davanti a una pila di libri, capace di sfidare l'altezza senza bisogno di alcun supporto.

Funzionale libreria ma anche vera e propria lampada da lettura, questa particolare declinazione di Ptolomeo® permette di tenere in ordine i libri e di illuminare la stanza con luce soffusa.

Con il suo design minimalista ed essenziale si inserisce in ogni tipo di contesto classico o contemporaneo; in camera da letto, in un angolo del salotto, nel salone o nello studio.

EN A bright project for a brilliant success. Ptolomeo® Luce is the LED light version of Original Ptolomeo®, designed to celebrate the tenth anniversary of the Compasso d'Oro industrial design award. Thanks to its back lighting system, Ptolomeo® Luce enhances volumes and gives the incredible feeling of being in front of a pile of books, capable of defying heights without needing any support. A book shelf and a lamp at the same time, this version of Ptolomeo® keeps books organised and brightens up the room with soft light. With its minimalist and essential design fits perfectly any classic or contemporary décor; in the bedroom, in a corner of the living room or in the home office.

FR Un projet lumineux pour un succès éclatant. Ptolomeo® Luce est la version avec éclairage led de Original Ptolomeo® créée pour célébrer le 10ème anniversaire du Prix Compasso d'Oro. Grâce à son illumination postérieure, Ptolomeo® Luce exalte les volumes mais aussi la sensation de se trouver face à une pile de livres, capable de défier la hauteur sans avoir besoin de supports. Bibliothèque fonctionnelle mais également véritable lampe de lecture, cette version spéciale de Ptolomeo® permet de bien ranger les livres et d'illuminer la pièce avec un éclairage tamisé. Grâce à son design minimaliste et essentiel, elle s'adapte dans tous les contextes, des plus classiques aux plus contemporains, et dans toutes les pièces : une chambre à coucher, un coin de la salle de séjour, le salon ou le bureau.

DE Ein leuchtendes Projekt für einen umwerfenden Erfolg. Ptolomeo® Luce ist die Version des Originalregals Ptolomeo® mit LED-Beleuchtung zur Feier des 10-jährigen Jubiläums vom Compasso d'Oro. Mit der Beleuchtung an der Rückseite hebt Ptolomeo® Luce die Bücher hervor und damit das Gefühl, dass man vor einem Bücherstapel steht, der ganz augenscheinlich ohne jegliche Stütze in die Höhe ragt. Ein praktisches Bücherregal, aber auch eine echte Leselampe: Diese besondere Version von Ptolomeo® ist perfekt, um Ordnung in die Bücher zu bringen und den Raum mit einem sanften Licht zu beleuchten. Mit seinem minimalistischen und essentiellen Design fügt sich das Regal harmonisch in jede klassische oder moderne Einrichtung ein und passt genauso gut ins Schlafzimmer, wie in den Wohnbereich oder das Studio.

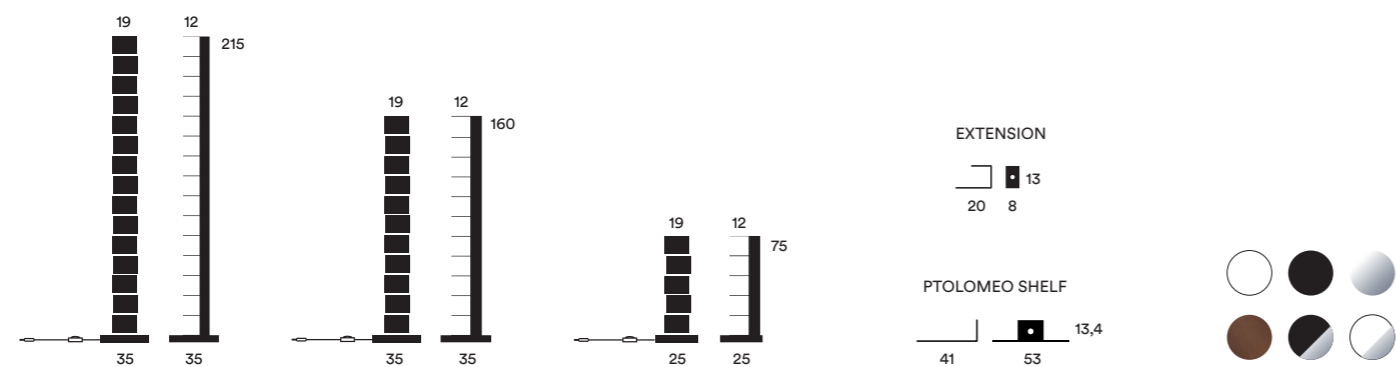

IT Libreria verticale self standing in acciaio con illuminazione LED diretta, 220 V - 2700°K. Cablaggio 2,5 m, interruttore e spina trasparenti. Base incisa con la firma del designer. Piedini regolabili. Finiture: colonna e mensole laccate nero opaco o bianco RAL 9003 lucido; acciaio inox lucido (interno mensole satinato). Base laccato nero opaco o bianco RAL 9003 lucido; acciaio inox lucido. Accessori: *Ptolomeo® Shelf* (mensola/ripiano in acciaio laccato nero o bianco, posizionabile a piacimento tra le mensole). *Extension* (supporto speciale per riviste o libri di grande formato, in acciaio laccato nero o bianco). *Stop it* (calamita ferma cd, 10 pezzi). Capacità circa 35/70/95 volumi.

EN Vertical free-standing steel bookcase with direct LED lighting, 220 V - 2700°K. Wiring of 2,5 meters, transparent interrupter and plug. Engraved with the designer's signature on the base. Adjustable feet. Finishes: structure and shelves lacquered matt black or glossy white RAL 9003; polished stainless steel (the inside of the shelves is satin finish). Base lacquered matt black or glossy white RAL 9003; polished stainless steel. Accessories: *Ptolomeo® Shelf* (steel shelf in black or white lacquered steel, that can be fitted between the shelves as required). *Extension* (special support for magazines or large format books, in black or white lacquered steel). *Stop it* (magnet cd holder, 10 pieces). Capacity approx 35/70/95 volumes.

FR Bibliothèque verticale autoportante en acier avec éclairage LED direct, 220 V - 2700°K. Cablage de 2,5 mt, interrupteur e fiche transparents. Signature du designer gravée sur la base. Pieds réglables. Finitions : structure et tablettes laqués noir opaque ou blanc brillant RAL 9003 ; acier inox brillant (face interne des étagères satinée). Base laqué noir ou blanc brillant RAL 9003 ; acier inox brillant. Accessoires : *Ptolomeo® Shelf* (étagère/tablette en acier blanc ou noir qui peut être placé à volonté entre les étagères). *Extension* (support spécial pour les magazines et les livres grand format en acier laqué noir ou blanc). *Stop it* (aimants bloc-cd, 10 pièces). Capacité environ 35/70/95 volumes.

DE Vertikales, freistehendes Bücherregal aus Stahl mit direkter LED-Beleuchtung, 220 V - 2700°K. 2,5 m langes transparentes Kabel mit transparentem Schalter und Stecker. In der Basis ist die Signatur des Designers angebracht. Verstellbare Füßchen. Ausführungen: Struktur und Regalböden lackiert in matt schwarz oder glänzend weiß RAL 9003; glänzendes Edelstahl (Innenseite der Regalböden satiniert). Basis lackiert in matt schwarz oder glänzend weiß RAL 9003; glänzendes Edelstahl. Zubehör: *Ptolomeo® Shelf* (Regalboden aus schwarz oder weiß lackiertem Stahl, der beliebig zwischen den anderen Regalböden positioniert werden kann). *Extension* (Halterung für Zeitschriften und Bücher größerer Formate aus schwarz oder weiß lackiertem Stahl). *Stop it* (magnetische CD- Halterung, 10 Stück). Fasst circa 35/70/95 Bücher.

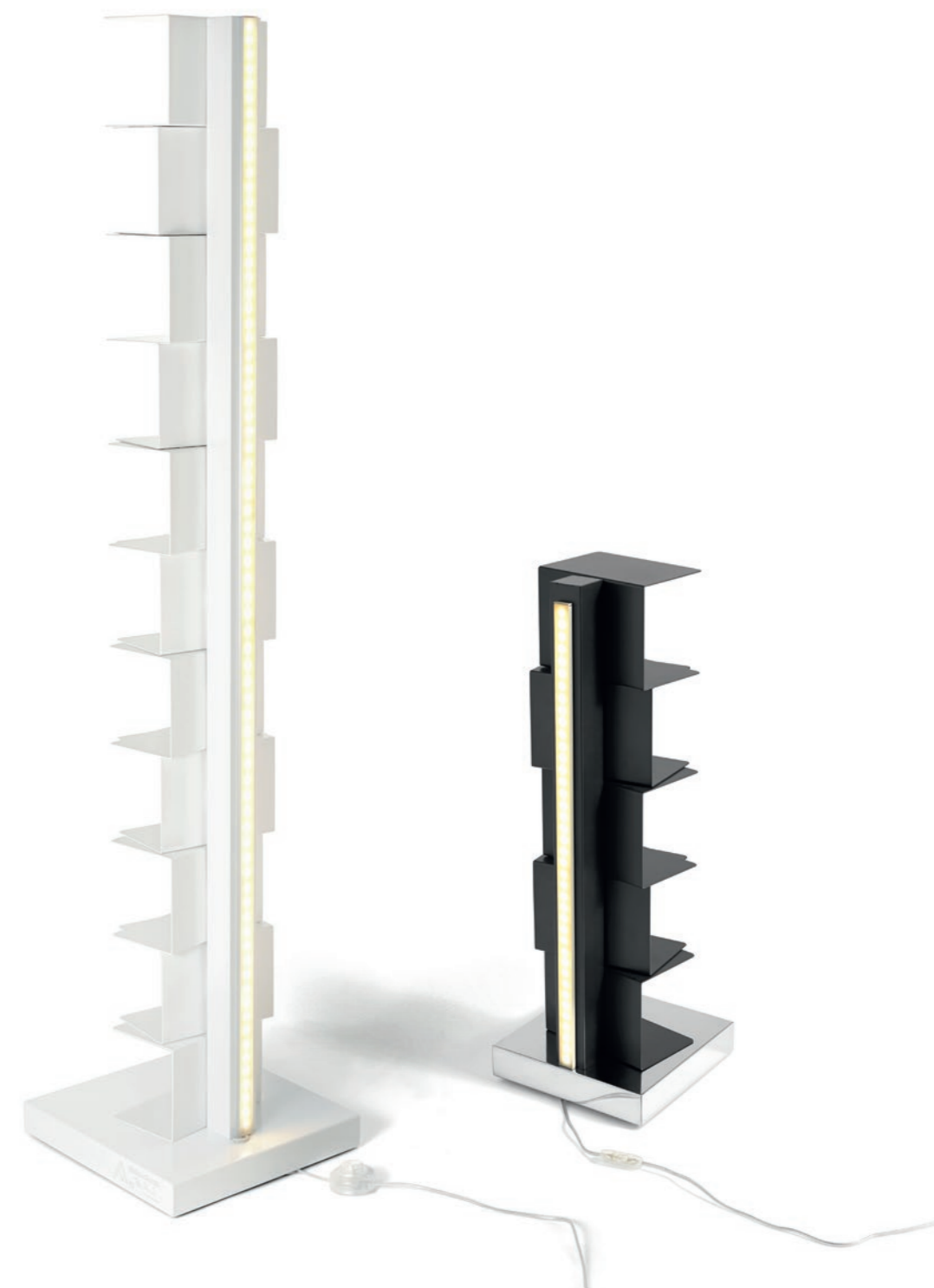

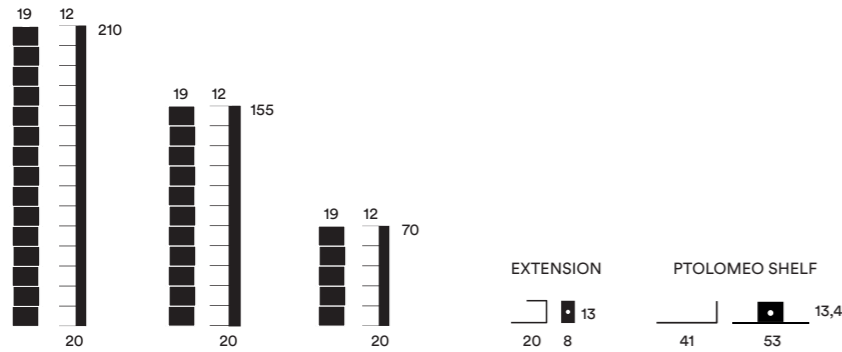

IT Libreria verticale da parete in acciaio. Componibile all'infinito. Finiture: colonna e mensole laccate nero opaco o bianco RAL 9003 lucido. Accessori: *Ptolomeo® Shelf* (mensola/ripiano in acciaio laccato nero o bianco, posizionabile a piacimento tra le mensole). *Extension* (supporto speciale per riviste o libri di grande formato, in acciaio laccato nero o bianco). *Stop it* (calamita ferma cd, 10 pezzi). Capacità circa 35/70/95 volumi.

EN Vertical wall bookcase in steel. Endlessly modular. Finishes: structure and shelves lacquered matt black or glossy white RAL 9003. Accessories: *Ptolomeo® Shelf* (steel shelf in black or white lacquered steel, that can be fitted between the shelves as required). *Extension* (special support for magazines or large format books, in black or white lacquered steel). *Stop it* (magnet cd holder, 10 pieces). Capacity approx 35/70/95 volumes.

FR Bibliothèque murale verticale en acier. Modulable à l'infini. Finitions : structure et tablettes laquées noir opaque ou blanc brillant RAL 9003. Accessoires : *Ptolomeo® Shelf* (étagère/tablette en acier blanc ou noir qui peut être placée à volonté entre les étagères). *Extension* (support spécial pour les magazines et les livres grand format en acier laqué noir ou blanc). *Stop it* (aimants bloc-cd, 10 pièces). Capacité environ 35/70/95 volumes.

DE Vertikales Wandbücherregal aus Stahl. Mit unendlichen Kombinationsmöglichkeiten. Ausführungen: Struktur und Regalböden lackiert in matt schwarz oder glänzend weiß RAL 9003. Zubehör: *Ptolomeo® Shelf* (Regalboden aus schwarz oder weiß lackiertem Stahl, der beliebig zwischen den anderen Regalböden positioniert werden kann). *Extension* (Halterung für Zeitschriften und Bücher größerer Formate aus schwarz oder weiß lackiertem Stahl). *Stop it* (magnetische CD-Halterung, 10 Stück). Fasst circa 35/70/95 Bücher.



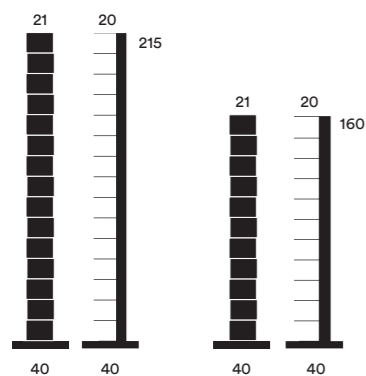

IT Libreria verticale self standing in acciaio per riviste o libri di grande formato. Base incisa con la firma del designer. Piedini regolabili. Finiture: colonna e mensole laccate nero opaco, bianco RAL 9003 lucido o effetto corten opaco; acciaio inox lucido (interno mensole satinato). Base laccato nero opaco, bianco RAL 9003 lucido o effetto corten opaco; acciaio inox lucido.

EN Vertical free-standing steel bookcase for magazines or large-format books. Engraved with the designer's signature on the base. Adjustable feet. Finishes: structure and shelves lacquered matt black, glossy white RAL 9003 or matt corten effect; polished stainless steel (the inside of the shelves is satin finish). Base lacquered matt black, glossy white RAL 9003 or matt corten effect; polished stainless steel.

FR Bibliothèque verticale autoportante en acier pour les livres grand format et les magazines. Signature du designer gravée sur la base. Pieds réglables. Finitions : structure et tablettes laqués noir opaque, blanc brillant RAL 9003 ou effet corten opaque ; acier inox brillant (face interne des tablettes satinée). Base laqué noir opaque, blanc brillant RAL 9003 ou effet corten opaque ; acier inox brillant.

DE Freistehendes Bücherregal aus Stahl für Zeitschriften und großformatige Bücher. In der Basis ist die Signatur des Designers angebracht. Verstellbare Füßchen. Ausführungen: Struktur und Regalböden lackiert in matt schwarz, glänzend weiß RAL 9003 oder mit matter Corten-Effekt Lackierung; glänzendes Edelstahl (Innenseite der Regalböden satiniert). Basis lackiert in matt schwarz, glänzend weiß RAL 9003 oder mit matter Corten-Effekt Lackierung; glänzendes Edelstahl.



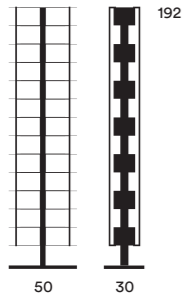
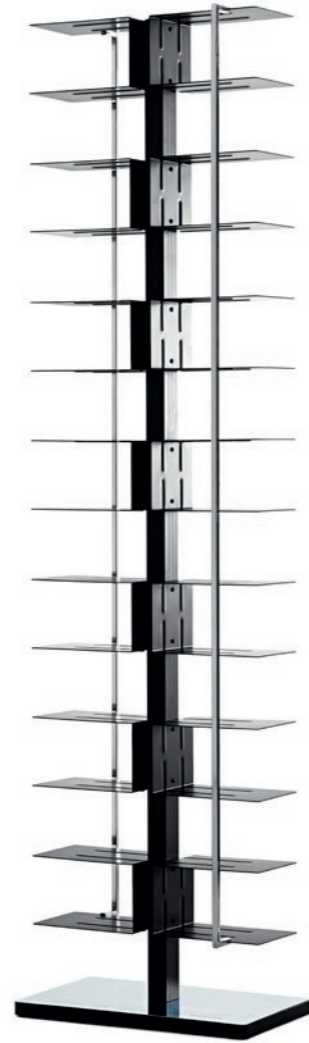

IT Libreria verticale self standing in acciaio. Utilizzabile anche come elemento divisorio bifacciale. Composta da montante centrale e doppia fila di ripiani. Piedini regolabili. Finiture: base in acciaio inox lucido con struttura e mensole laccate nero opaco, due aste ferma libri in acciaio inox lucido. Base, struttura, mensole e aste ferma libri laccate bianco RAL 9003 lucido. Accessori: *Stop it* (calamita ferma cd, 10 pezzi). Capacità circa 170 volumi o 560 CD.

EN Vertical free-standing steel bookcase. Double façade, it can be used as a dividing element. Composed of central upright and double row of shelves. Adjustable feet. Finishes: base in polished stainless steel, structure and shelves lacquered matt black, two vertical bookends in stainless steel. Base, structure, shelves and vertical bookends in lacquered glossy white RAL 9003. Accessories: *Stop it* (magnet cd holder, 10 pieces). Capacity approx 170 books or 560 CDs.

FR Bibliothèque verticale autoportante en acier. Également utilisable comme séparation de pièce à deux faces. Composée d'un montant central et d'une double rangée de tablettes. Pieds réglables. Finitions : base en acier inox brillant, structure et tablettes en acier laqué noir, deux serre-livres en acier inox brillant ou version entièrement en acier laqué blanc brillant RAL 9003. Accessoires : *Stop it* (aimants bloc-cd, 10 pièces). Capacité: environ 170 volumes ou 560 cd.

DE Vertikales, freistehendes Bücherregal aus Stahl. Auch als Trennelement mit zwei Vorderseiten verwendbar. Bestehend aus einem zentralen Ständer und einer Doppelreihe von Regalböden. Verstellbare Füßchen. Ausführungen: Basis aus glänzendem Edelstahl mit Struktur und Regalböden aus schwarz lackiertem Stahl, zwei Bücherhaltungen aus glänzendem Edelstahl oder vollständig aus glänzend weiß RAL 9003 lackiertem Stahl. Zubehör: *Stop it* (Magnetische CD-Halterung, 10 Stück). Fasst circa 170 Bücher oder 560 CDs.



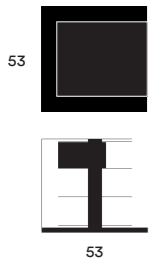

IT Libreria/comodino/tavolino in acciaio. Tre ripiani e vano portaoggetti girevoli a 360° (base e top superiore non girevoli). Piedini regolabili.
 Finiture: base in acciaio inox lucido con colonna e mensole laccate nero opaco. Base, colonna e mensole laccate bianco RAL 9003 lucido. Finiture porta oggetti: laccato nero con anta in acciaio inox lucido o laccato bianco con anta laccato bianco.
 Accessori: *Stop it* (calamita ferma cd, 10 pezzi).
 Capacità circa 75 volumi o 210 cd.

EN Steel bookcase/bedside/small table. Three shelves and object holder, 360° revolving (base and top are not revolving). Adjustable feet.
 Finishes: base in polished stainless steel with structure and shelves in lacquered matt black. Base, structure and shelves lacquered glossy white RAL 9003.
 Object holder finishes: lacquered black with polished stainless steel door or lacquered white with white door.
 Accessories: *Stop it* (magnet cd holder, 10 pieces).
 Capacity approx 75 books or 210 Cds.

FR Bibliothèque/commode/plateau en acier. Trois rayons et casier porte-objets pivotantes à 360° (la base et le plan supérieur ne sont pas pivotantes). Pieds réglables.
 Finitions : base en acier inox poli miroir avec structure et étagères laquées noir. Base, structure et étagères laquées blanc brillant RAL 9003.
 Finitions porte-objets : métal laqué noir avec porte en acier inox brillant ou laqué blanc avec porte laquée blanc.
 Accessoires : *Stop it* (aimants bloc-cd, 10 pièces).
 Capacité jusqu'à 75 volumes ou 210 cd.

DE Bücherregal/Nachtisch/Beistelltisch aus Stahl. Drei Böden und ein um 360° drehbares Ablagefach (Boden und Abdeckung nicht drehbar). Höhenverstellbare Füße.
 Ausführungen: Basis aus glänzendem Edelstahl mit mattschwarz lackierter Struktur und Regalböden. Basis, Struktur und Regalböden lackiert glänzend weiß RAL 9003.
 Ausführung Fach: schwarz lackiertes Metall mit Tür aus glänzendem Edelstahl oder weiß lackiert mit weiß lackierter Tür.
 Zubehör: *Stop it* (Magnetische CD-Halterung, 10 Stück).
 Kann bis zu 75 Bücher oder 210 CDs aufnehmen.



Libreria e tavolino, comodino e portaoggetti.

Bookcase and coffee table, console and bedstand. All in one.



KIT A

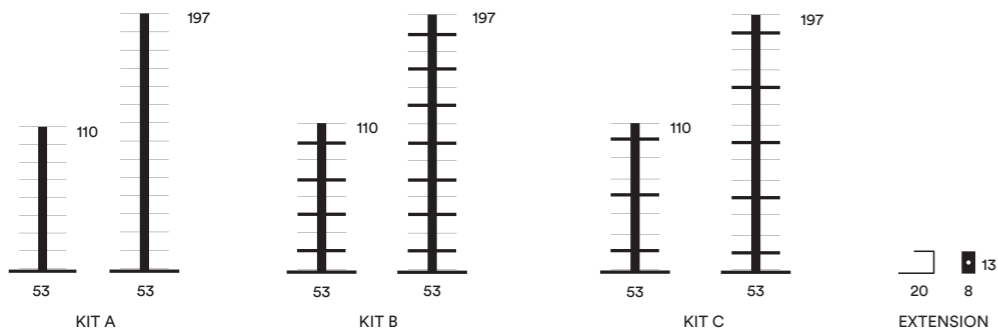

IT Libreria verticale self standing in acciaio, girevole 360°. Piedini regolabili. Disponibile in due altezze con tre differenti allestimenti (Kit A, Kit B, Kit C).
Finiture: base in acciaio inox lucido con colonna e mensole laccate nero opaco. Base, colonna e mensole laccate bianco RAL 9003 lucido.
Accessori: *Extension* (supporto speciale per riviste o libri di grande formato, in acciaio laccato nero o bianco). *Stop it* (calamita ferma cd, 10 pezzi).

EN Vertical free-standing 360° revolving steel bookcase. Adjustable feet. Available in three different compositions (Kit A, Kit B, Kit C).
Finishes: base in polished stainless steel with structure and shelves in lacquered matt black. Base, structure and shelves lacquered glossy white RAL 9003.
Accessories: *Extension* (special support for magazines or large format books, in black or white lacquered steel). *Stop it* (magnet cd holder, 10 pieces).

FR Bibliothèque verticale en acier, autoportante et pivotante à 360°. Pieds réglables. Disponible en trois versions (Kit A, Kit B, Kit C).
Finitions : base en acier inox poli miroir avec structure et étagères laquées noir. Base, structure et étagères laquées blanc brillant RAL 9003.
Accessoires : *Extension* (support spécial pour les magazines et les livres grand format en acier laqué noir ou blanc). *Stop it* (aimants bloc-cd, 10 pièces).

DE Vertikales, freistehendes, um 360° drehbares Bücherregal aus Stahl. Verstellbare Füßchen. Lieferbar in drei verschiedenen Ausführungen (Kit A, Kit B, Kit C).
Ausführungen: Basis aus glänzendem Edelstahl mit mattschwarz lackierter Struktur und Regalböden. Basis, Struktur und Regalböden lackiert glänzend weiß RAL 9003.
Zubehör: *Extension* (Halterung für Zeitschriften und Bücher größerer Formate aus schwarz oder weiß lackiertem Stahl). *Stop it* (magnetische CD-Halterung, 10 Stück).



KIT B



KIT C



Ptolomeo® Vino

design Bruno Rainaldi, 2010-2018

Un calice del nostro vino preferito e quel libro che ci appassiona tanto. Spesso i momenti di maggior relax sono immaginati in compagnia di un buon libro e di ottimo vino. Ptolomeo® Vino è la sintesi di questa suggestione poiché rappresenta la trasformazione in scenografico porta bottiglie di Original Ptolomeo®. In Ptolomeo® Vino è ancora una volta il contenitore a farsi da parte per esaltare il proprio contenuto. Le protagoniste sono le bottiglie di vino, bottiglie che sembrano letteralmente fluttuare nell'aria e che con le loro etichette si trasformano in oggetto dal forte carattere decorativo. Esile, elegante, essenziale è perfetta soluzione per gli ambienti domestici e per il mondo contract: dovunque il vino sia più che una passione. Disponibile anche nella versione da muro, Ptolomeo® Vino è realizzato in tre misure e quattro finiture.

EN A glass of our favourite wine and that book that we are engrossed in. Very often, these two elements feature in our imaginary moments of greatest relaxation. Ptolomeo® Vino summarises this idea by transforming Original Ptolomeo® into a scenographic bottle rack. Ptolomeo® Vino is the storage unit that, once again, allows its content to be in the limelight. The wine bottles take centre stage as they appear to float in the air, their labels becoming a strongly decorative feature. Slender, elegant and essential, it is the perfect solution both for home living environments and the contract sector, wherever wine is more than a passion. Also available in a wall version, Ptolomeo® Vino can be made in three different sizes and four different finishes.

FR Un verre de notre vin préféré et ce livre qui nous passionne autant. Souvent nos meilleurs moments de relax sont accompagnés d'un bon livre et d'un excellent vin. Ptolomeo® Vino synthétise cette suggestion, puisqu'elle représente la transformation en un porte-bouteilles scénographique Original Ptolomeo®. Ptolomeo® Vino : encore une fois le récipient laisse la place au contenu pour exalter ce dernier. Les protagonistes sont les bouteilles de vin, des bouteilles qui semblent littéralement flotter dans l'air et qui, grâce à leurs étiquettes, se transforment en éléments de décoration. Mince, élégant, essentiel : la solution idéale pour des milieux domestiques et de collectivité – partout où le vin n'est pas perçu comme une simple passion. Disponible aussi dans la version murale, Ptolomeo® Vino est réalisé en trois tailles et quatre finitions.

DE Ein Glas unseres Lieblingsweins und ein fesselndes Buch. Die besten Spannungsmomente werden oft von einem guten Buch und einem ausgezeichneten Wein begleitet. Ptolomeo® Vino ist die Quintessenz dieser Vorstellung, da es die inszenierte Verwandlung des Originalregals Ptolomeo® in ein nicht weniger spektakuläres Weinregal darstellt. Auch bei Ptolomeo® Vino tritt das eigentliche Regal in den Hintergrund, um dem Regalinhalt den Vortritt zu lassen. Die Protagonisten sind Weinflaschen, die Wort wörtlich in der Luft zu schweben scheinen und sich mit ihren Etiketten in dekorative Objekte verwandeln. Schlank, elegant und essentiell und die perfekte Lösung sowohl für Wohnbereiche als auch für die Objekteinrichtung: überall dort, wo Wein mehr als eine Leidenschaft ist. Ptolomeo® Vino ist in drei Größen und vier Ausführungen erhältlich, auch und in der Version als Wandregal.

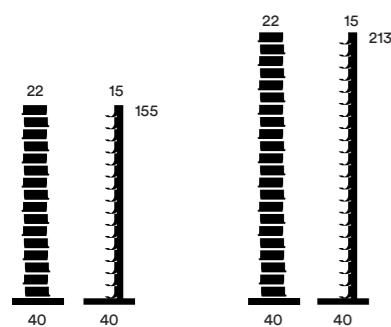

IT Portabottiglie verticale self standing in acciaio. Base incisa con la firma del designer. Piedini regolabili. Due misure. Le mensole sono corredate da pratici elastici antiscivolo lavabili. Può contenere diverse tipologie di bottiglie di vino favorendone la corretta conservazione e l'invecchiamento naturale.
Finiture: colonna e mensole laccate nero opaco, bianco RAL 9003 lucido o effetto corten opaco; acciaio inox lucido (interno mensole satinato).
Base laccato nero opaco, bianco RAL 9003 lucido o effetto corten opaco; acciaio inox lucido.
Capacità 16/22 bottiglie a seconda della misura.

EN Vertical free-standing steel bottle holder. The designer's signature is engraved on the base. Adjustable feet. Available in two sizes. All shelves are equipped with functional washable slip-proof elastic bands. Suitable for different types of wine bottles, thus enabling proper wine storage and ageing.
Finishes: structure and shelves lacquered matt black, glossy white RAL 9003 or matt corten effect; polished stainless steel (the inside of the shelves is satin finish).
Base lacquered matt black, glossy white RAL 9003 or matt corten effect; polished stainless steel.
Holds up to 16/22 bottles depending on the size.

FR Étagère à vin verticale autoportante en acier. Socle gravé avec la signature du designer. Pieds réglables. Disponible en deux dimensions. Les étagères sont équipées de bandes élastiques pratiques lavables et antidérapantes. Convient à différents types de bouteilles de vin, ce qui permet un stockage et un vieillissement correct du vin.
Finitions : structure et tablettes laquées noir opaque, blanc brillant RAL 9003 ou effet corten opaque ; acier inox brillant (face interne des tablettes satinée). Base laqué noir opaque, blanc brillant RAL 9003 ou effet corten opaque ; acier inox brillant.
Peut contenir jusqu'à 16/22 bouteilles selon la taille.

DE Freistehendes vertikales Flaschenregal aus Stahl. In der Basis ist die Signatur des Designers angebracht. Verstellbare Füßchen. Zwei Größen. Die Regalböden sind mit waschbaren Gummibändern ausgestattet, die ein Verrutschen der Flaschen verhindern. Für verschiedene Arten von Weinflaschen geeignet. Eine korrekte Lagerung ist gewährleistet.
Ausführungen: Struktur und Regalböden lackiert in matt schwarz, glänzend weiß RAL 9003 oder mit matter Corten-Effekt Lackierung; glänzendes Edelstahl (Innenseite der Regalböden satiniert). Basis lackiert in matt schwarz, glänzend weiß RAL 9003 oder mit matter Corten-Effekt Lackierung; glänzendes Edelstahl.
Fasst je nach Größe 16/22 Flaschen.



Un bicchiere di buon vino e il mio libro preferito, grazie!

A glass of good wine and my favourite book, please!

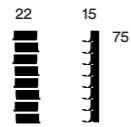
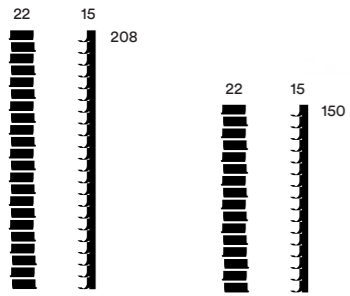

IT Portabottiglie verticale in acciaio da parete. Tre misure. Componibile all'infinito. Le mensole sono corredate da pratici elastici antiscivolo lavabili. Può contenere diverse tipologie di bottiglie di vino favorendone la corretta conservazione e l'invecchiamento naturale. Finiture: colonna e mensole laccate nero opaco, bianco RAL 9003 lucido o effetto corten opaco; acciaio inox lucido (interno mensole satinato). Capacità 8/16/22 bottiglie a seconda della misura.

EN Wall-mounted vertical steel bottle holder. Available in three sizes. Allows for countless compositions. All shelves are equipped with functional washable slip-proof elastic bands. Suitable for different types of wine bottles, thus enabling proper wine storage and ageing. Finishes: structure and shelves lacquered matt black, glossy white RAL 9003 or matt corten effect; polished stainless steel (the inside of the shelves is satin finish). Holds up to 8/16/22 bottles depending on the size.

FR Étagère à vin verticale murale en acier. Trois dimensions disponibles. Permet d'innombrables compositions. Les étagères sont équipées de bandes élastiques pratiques lavables et antidérapantes. Convient à différents types de bouteilles de vin, ce qui permet un stockage et un vieillissement correct du vin. Finitions : structure et tablettes laqués noir opaque, blanc brillant RAL 9003 ou effet corten opaque; acier inox brillant (face interne des tablettes satinée). Peut contenir jusqu'à 8/16/22 bouteilles selon la taille.

DE Vertikales Flaschenregal aus Stahl zur Wandbefestigung. Drei Größen. Mit unendlichen Kombinationsmöglichkeiten. Die Regalböden sind mit waschbaren Gummibändern ausgestattet, die ein Verrutschen der Flaschen verhindern. Für verschiedene Arten von Weinflaschen geeignet. Eine korrekte Lagerung ist gewährleistet. Ausführungen: Struktur und Regalböden lackiert in matt schwarz, glänzend weiß RAL 9003 oder mit matter Corten-Effekt Lackierung; glänzendes Edelstahl (Innenseite der Regalböden satiniert). Faßt je nach Größe 8/16/22 Flaschen.



Ptolomeo® TV Smart

design Bruno Rainaldi, 2011-2020

Essenziale, leggero, funzionale. Ptolomeo® TV Smart è il supporto multimediale della sempre più numerosa famiglia Ptolomeo®. Una colonna raccogli-cavi con due serie di mensole in acciaio – studiate per contenere le periferiche più conosciute – e nella parte superiore un supporto con adattatore TV. Base e colonna garantiscono la stabilità anche in presenza di pesi e ingombri elevati. Spazio infine per nuove finiture: un raffinato marmo, bianco di Carrara o Marquina nero, si affianca al classico acciaio - laccato bianco o nero - nella scelta della base. Funzionale e flessibile grazie alle ruote pivotanti può essere facilmente spostato per adeguarsi alle diverse esigenze e ai diversi spazi.



EN Essential, light, functional. Ptolomeo® TV Smart is the multimedia stand of the growing Ptolomeo® family. A cable management column, two sets of steel shelves designed to contain the most widely used appliances, and a support with a TV adapter at the top. Both base and column ensure stability even with much bigger and heavier TV sets. Finally, new stylish finishes such as refined white Carrara or black Marquina marble complete the classic white or black lacquered steel for the base. Functional and flexible thanks to the pivoting wheels, it can be easily moved to better suit different needs and spaces.

FR Essentiel, léger, fonctionnel. Ptolomeo® TV Smart est le support multimédia de la famille Ptolomeo® qui devient de plus en plus nombreuse. Une colonne cache câbles avec deux séries d'étagères en acier – créées pour contenir les périphériques les plus courants – et un support avec adaptateur tv dans la partie supérieure. La base et la colonne assurent la stabilité même en présence de poids et encombrements élevés. Enfin, de nouvelles finitions : un marbre sophistiqué, blanc de Carrara ou noir Marquina, à côté de l'acier classique, laqué blanc ou noir pour la base. Fonctionnel et flexible grâce aux roues pivotantes, il se déplace facilement pour s'adapter aux différentes exigences et à l'espace disponible.

DE Essentiell, leicht, praktisch. Ptolomeo® TV Smart ist dem multimedialen Ständer der Ptolomeo®-Familie, die immer zahlreicher wird. Eine Säule zur unsichtbaren Kabelführung mit mehreren Ablagen aus Stahl, die Platz für die üblichen Peripheriegeräte bieten, und ein Halter mit TV-Adapter oben am Ständer. Der Standfuß und die Säule garantieren Stabilität auch bei hohen Gewichten und Abmessungen. Viel Platz für die neuen Ausführungen: Für den Standfuß werden eleganter weißer Carrara-Marmor oder schwarzer Marquina-Marmor mit klassischem Stahl mit Lackierung in Weiß oder Schwarz kombiniert. Ein praktischer und flexibler TV-Ständer, der sich dank seiner Lenkrollen problemlos verschieben lässt, um sich an die unterschiedlichen Anforderungen und an die räumlichen Gegebenheiten anzupassen.

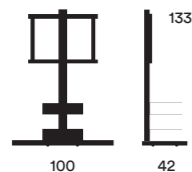
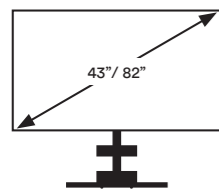

IT Supporto multimediale per televisori da 43 a 82 pollici, composto da colonna raccogli-cavi e mensole in acciaio, base in acciaio o marmo con ruote pivotanti. Può contenere le periferiche più conosciute come decoder, lettore DVD o console giochi. Finiture: struttura bianco lucido RAL 9003 o nero opaco con base coordinata. Struttura bianco lucido RAL 9003 con base in marmo bianco di Carrara lucido o nero opaco con base in marmo nero Marquina lucido. Nota: per televisori con un peso massimo di 48 kg. Portata massima mensole per periferiche 5 kg.

EN TV stand for TVs from 43 to 82 inches, with steel cable management column and shelves, and steel or marble base with pivoting wheels. Suitable for widely used appliances such as decoders, DVD players, or video game consoles. Finishes: glossy white RAL 9003 or matt black structure with matching base. Glossy white RAL 9003 structure with base in glossy white Carrara marble or matt black structure with base in glossy black Marquina marble. Note: for TVs with a maximum weight of 48 kg. Maximum weight capacity of shelf for appliances: 5 kg.

FR Support multimédia pour télévisions de 43 à 82 pouces, composé d'une colonne cache câbles et d'étagères en acier, et d'une base en acier ou en marbre avec des roues pivotantes. Il peut contenir les périphériques les plus courants tels que décodeurs, lecteurs DVD ou consoles de jeux. Finitions : structure blanc brillant RAL 9003 ou noir mat avec base assortie. Structure blanc brillant RAL 9003 avec base en marbre blanc brillant Carrara ou structure noire mat avec base en marbre noir brillant Marquina. Remarques : pour un TV d'un poids maximum de 48 kg. Portée maximale des étagères pour les appareils périphériques : 5 kg.

DE Multimediale TV-Ständer für Fernseher mit Bildschirmdiagonale von 43 bis 82 Zoll, mit Säule mit integrierter Kabelführung, Ablagen aus Stahl, Standfuß aus Stahl oder Marmor und Lenkrollen. Der TV-Ständer bietet Platz für die üblichen Peripheriegeräte, wie Decoder, DVD-Player oder Spielekonsolen. Ausführungen: Gestell Glanzweiß RAL 9003 oder Mattschwarz mit farblich abgestimmtem Standfuß aus Stahl. Gestell in Signalweiß RAL 9003 glänzend mit Standfuß aus weißem Carrara Marmor glänzend oder Gestell in Mattschwarz mit Standfuß aus schwarzem Marquina Marmor glänzend. Hinweis: Für Fernseher mit einem maximalen Gewicht von 48 kg. Maximale Tragfähigkeit der Ablagen für die Peripheriegeräte 5 kg.



Uno spazio per dare forma
alle idee, sfogo alla creatività,
corpo alle intuizioni.

A space that enables you to shape ideas, express creativity, turn intuition into form.





Cartesio

design Lapo Ciatti, 2020

Qual è il posto giusto per i nostri pensieri? E i nostri progetti? Esiste uno spazio nel quale possono espandersi e prendere forma?

Cartesio, il cavalletto/supporto per dispositivi multimediali in acciaio con colonna raccogli-cavi e mensola integrata, nasce da questa riflessione. Cartesio è supporto per gli schermi di grandi dimensioni ma anche cavalletto per speciali lavagne magnetiche sopra le quali appuntare idee e intuizioni. Impeccabile in nero, essenziale in bianco, elegante se vestito di foglia oro, Cartesio è strumento di formazione e di visione. Poli didattici, bar e ristoranti, centri congressuali, sale riunioni, il living o lo studio di casa, Cartesio stimola la conoscenza e arreda con la sua presenza.

EN What is the right space for our thoughts? And for our projects? Is there a space where they can expand and take shape? Cartesio, a steel trestle/stand for multimedia appliances with cable management column and integrated shelf, is the answer to these reflections. Cartesio is designed for large TVs but it is also a stand for special magnetic boards on which to pin ideas and reflections. Impeccable in black, essential in white, especially stylish in gold leaf, Cartesio is ideal for both education and leisure. Whether in education and training institutes, bars and restaurants, conference centres, meeting rooms, your living room or home studio, Cartesio nurtures knowledge and style.

FR Quel est le meilleur endroit pour nos pensées ? Et nos projets ? Existe-t-il une place qui leur permet de se développer et se façonner ? Cartesio, le chevalet/support pour dispositifs multimédia en acier avec colonne cache câbles et étagère intégrée, s'inspire de cette réflexion. Cartesio est le support pour grands écrans mais également un chevalet pour tableaux magnétiques pour noter des idées et des intuitions. Impeccable en noir, essentiel en blanc, élégant recouvert d'une feuille d'or, Cartesio est un instrument de formation et de vision. Pôles didactiques, bars et restaurants, centres de congrès, salles de réunion, salle de séjour ou bureau à la maison, Cartesio éveille la connaissance et décore une pièce par sa présence.

DE Was ist der richtige Platz für unsere Gedanken? Für unsere Projekte? Gibt es einen Ort, an dem sie sich ausbreiten und Form annehmen können? Cartesio, der multimediale Ständer/Halter aus Stahl mit Säule zur unsichtbaren Kabelführung und integrierter Ablage, ist aus dieser Überlegung heraus entstanden. Cartesio ist ein Ständer für große Bildschirme, aber auch für spezielle magnetische Tafeln, auf denen Ideen und Eingebungen festgehalten werden können. Seriös in Schwarz, essentiell in Weiß, elegant mit Blattgoldbeschichtung, Cartesio ist perfekt für Schulungen und Vorführungen. Schulungseinrichtungen, Bars und Restaurants, Kongresszentren, Tagungsräume, Wohnbereiche oder Arbeitszimmer zu Hause, mit seiner Präsenz unterstützt Cartesio den Lernprozess und ist gleichzeitig ein stilvoller Einrichtungsgegenstand.

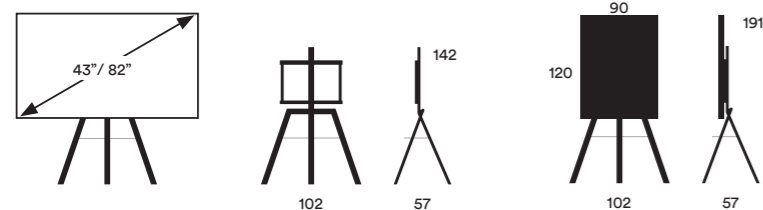

IT Cavalletto/supporto multimediale in acciaio con colonna raccogli-cavi e mensola integrata. Può sostenere televisori da 43 a 82 pollici o la lavagna *Cartesio Board*. Finiture struttura: nero opaco, bianco opaco o foglia oro lucido. Accessori: *Cartesio Board*, lavagna magnetica scrivibile con cornice in alluminio disponibile in due versioni: nera per gessetti, bianca per pennarelli. Cornice in colore coordinato.

EN Steel stand/TV stand with cable management column and built-in shelf. For TVs from 43 to 82 inches or for *Cartesio Board*. Structure finishes: matt black, matt white or glossy gold leaf. Accessories: *Cartesio Board*, magnetic writing board with aluminium frame available in two versions: black for chalk, white for markers. Frame in matching colour.

FR Chevalet/supporto multimédia en acier avec colonne cache câbles et étagère intégrée. Il peut supporter des téléviseurs de 43 à 82 pouces ou le tableau *Cartesio Board*. Finitions structure : mat noir, mat blanc ou feuille d'or brillant. Accessoires : *Cartesio Board*, tableau magnétique inscriptible avec cadre en aluminium disponible en deux versions, noir pour les craies, blanc pour les marqueurs. Cadre de couleur assortie.

DE Multimedialer Ständer/Halter aus Stahl mit Säule zur unsichtbaren Kabelführung und integrierter Ablage, geeignet für Fernseher mit Bildschirmdiagonale von 43 bis 82 Zoll oder *Cartesio Board*. Ausführungen Gestell: Matt Schwarz oder Weiß. Glänzend Goldfolie. Zubehör: *Cartesio Board*, Magnetische Tafel mit Aluminiumrahmen, erhältlich in zwei Versionen: Schwarze Tafel für Kreide oder Whiteboard für Boardmarker. Rahmen farblich abgestimmt.



Perfetto da ogni angolazione,
nessun cavo è fuori posto.

Perfect from every angle, no cables out of place.



Gessetti, pennarelli, calamite...
cosa vuoi creare oggi?

Chalks, markers, magnets... What are you going to create today?





La Gabbia

design Lapo Ciatti, 2015

. Arte .

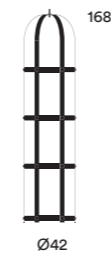

168

Ø42

IT Contenitore/portaoggetti in acciaio e alluminio con quattro vassoi. Decorato con 24 borchie lucide. Finiture: verniciato nero opaco RAL 9005 con borchie nickel nero. Effetto corten con borchie oro 24 K. Acciaio inox lucido con borchie cromo.

EN Container/shelving unit made of steel and aluminum, featuring four trays. Decorated with 24 glossy studs. Finishes: black mat varnished RAL 9005 with black nickel studs. Corten effect with 24 K gold studs. Polished stainless steel with chrome plated studs.

FR Rangement/porte-objets en acier et aluminium, équipé avec 4 plateaux. Décoré avec 24 rivets polis. Finitions : laqué noir opaque RAL 9005 avec rivets nickel noir. Effet corten avec rivets or 24 cts. Acier inox poli avec rivets chromé.

DE Objektträger aus Stahl und Aluminium, ausgestattet mit 4 Böden. Mit 24 glänzenden Nieten verziert. Ausführungen: matt schwarze RAL 9005 lackiert mit nickelschwarzen Nieten. Corten mit Nieten Gold 24 K. Glänzender Edelstahl mit Nieten verchromt.





Uno skyline da disegnare,
una città da inventare.

A skyline to draw, a city to be invented.

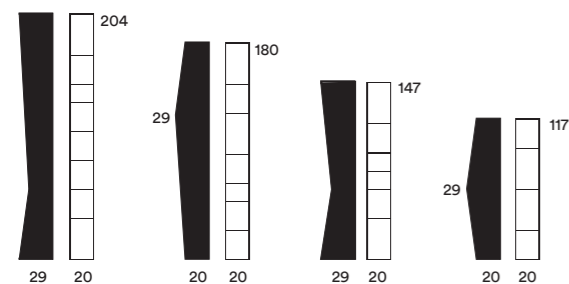

IT Collezione di librerie verticali in MDF laccato antigraffio. Quattro altezze. Accostabili, sovrapponibili e ribaltabili. Ripiani fissi per libri, libri d'arte, cd e dvd. È previsto doppio attacco a parete.
Finiture: laccato bianco RAL 9016 opaco.

EN System of combinable, stackable and invertible bookshelves in lacquered MDF with a scratch-resistant coating. Available in four different heights. Fixed shelves for books, cds, art books and dvds. Provided with double wall fitting.
Finishes: lacquered white RAL 9016.

FR Collection de bibliothèques verticales en MDF laqué, anti-rayures. Disponibles dans quatre hauteurs différentes qui peuvent être mises côte à côte, superposées et renversées. Tablettes fixes pour livres, volumes d'art, cd et dvd. Deux points pour fixation murale.
Finitions : laqué blanc RAL 9016.

DE Kollektion mit vertikalen Bücherregalen aus lackiertem kratzfestem MDF, in vier Höhen. Die Elemente können nebeneinander und übereinander gestellt und gekippt werden. Feste Regalböden für Bücher, Kunstbücher, CDs und DVDs. Mit doppelter Wandbefestigung.
Ausführungen: weiß RAL 9016 lackiert.

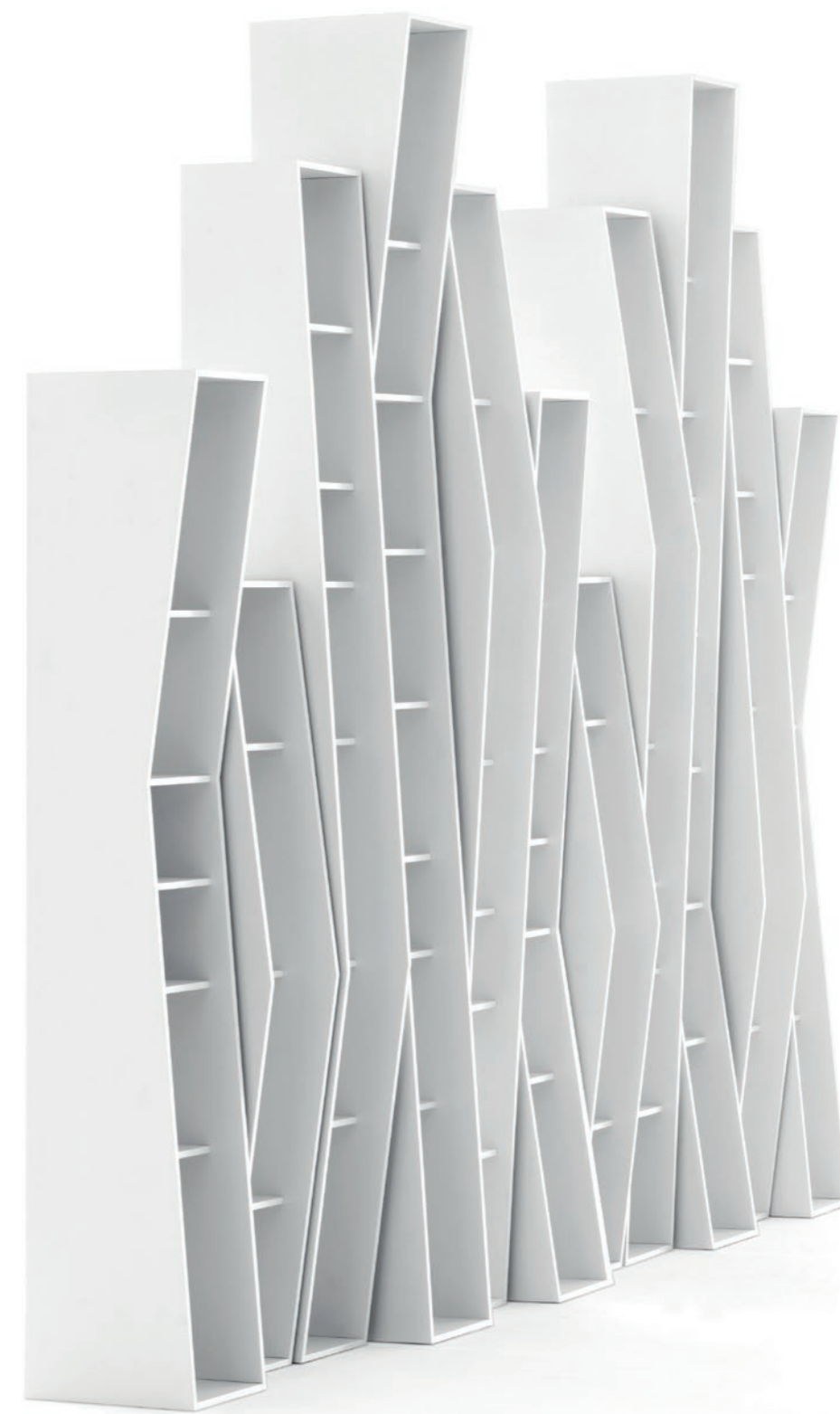

Come grattacieli da accostare, sovrapporre, ribaltare.

A series of skyscrapers to be put side by side, overlapped, overturned.

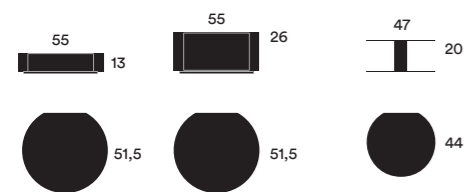

IT Contenitore in acciaio laccato opaco con anta o cassetto ad apertura premi-apri, sovrapponibile e aggregabile a schema libero. Rivestimento interno. Finiture: bianco RAL 9016. Accessori: base che può supportare un singolo modulo (Bon.Bon Mini o Bonbon 26). Piedini regolabili.

EN Container in mat lacquered steel, with push-to-open door or drawer, freely stackable and combinable. Inner coating. Finishes: white RAL 9016. Accessories: base which can support one single module (Bon.Bon Mini or Bonbon 26). Adjustable feet.

FR Rangement avec une porte ou un tiroir à ouverture par pression, en acier laqué, superposable et modulable librement. Revêtement interne. Finitions : blanc RAL 9016. Accessoires : base qui peut supporter un seul module (Bon.Bon Mini ou Bonbon 26). Pieds réglables.

DE Behälter aus lackiertem Stahl mit Tür oder Schublade mit Druck-Öffner. Er kann übereinander gestellt oder frei kombiniert werden. Innen-Beschichtung. Verfügbar auch die Version mit Basis. Ausführungen: weiß RAL 9016. Zubehör: Gestell geeignet für ein einzelnes Modul (Bon, Bon Mini oder Bonbon 26). Mit höhenverstellbaren Füßen.

Unire, sovrapporre, accostare, aggregare.

Join, overlap, match, combine.



Zenzero

design Samer Alameen, 2020

Un carrello, un mobile bar, una stazione lavoro indipendente... Zenzero è sorprendente, piccante, coinvolgente, è ospitalità su ruote.

Linee eleganti e affusolate, vagamente rétro, per un oggetto dal carattere contemporaneo che coniuga in modo disinvolto forma e funzione.

Tre vassoi in acciaio poggiano su una struttura sinuosa realizzata con sottili tubi d'acciaio, una pratica tasca in cuoio rigenerato trova spazio sul fronte mentre maniglia e ruote pivotanti rendono ancora più agevole lo spostamento di un prodotto nomade per definizione.

Immediato e accattivante, grazie alle sue tre finiture – minimal in bianco, impeccabile in verde scuro, sofisticato in foglia oro – Zenzero saprà integrarsi in ogni ambiente e inebriare anche il più esigente ed esperto degli intenditori.

EN A trolley, a bar cart, an independent workstation... Zenzero is surprising, peppery, engaging, it is hospitality on wheels. Vaguely retro, the elegant and tapered lines characterize this model with a contemporary charm where form and function are seamlessly combined. Three steel trays are supported by a sinuous structure made of thin steel tubes, with a convenient pocket in regenerated leather placed on the front, while the handle and pivoting wheels make this inherently nomadic item even easier to move.

Handy and captivating with its three finishes – minimalist in white, impeccable in dark green, sophisticated in gold leaf – it will fit nicely in any environment and charm even the most expert and demanding connoisseurs.

FR Un chariot, un meuble bar, une station de travail indépendante... Zenzero est un élément surprenant, perçant, captivant, symbole de convivialité sur roues. Des lignes élégantes et effilées, vaguement rétro, pour un objet au caractère contemporain qui combine aisément forme et fonction. Trois plateaux en acier posés sur une structure sinueuse réalisée avec des tubes subtiles en acier, une poche pratique en cuir régénéré sur la façade, tandis que la poignée et les roues pivotantes simplifient le déplacement d'un produit nomade par définition. Immédiat et captivant, grâce à ses trois finitions – minimal en blanc, impeccable en vert foncé, sophistiqué en feuille d'or – Zenzero s'intègre dans tous les milieux et séduit même le plus exigeant et expert des spécialistes.

DE Ein Wagen, ein Barwagen, ein unabhängiger Arbeitsplatz... Zenzero ist überraschend, pikant und mitreißend, er ist die Gastlichkeit auf Rollen. Elegante und schlanke Linien mit einem leichten Retro-Flair für einen Einrichtungsgegenstand mit modernem Charakter, der auf lässige Weise Form und Funktion verbindet. Drei Tablett aus Stahl sind in einen geschwungenen Rahmen aus dünnen Stahlrohren eingesetzt, an der Vorderseite befindet sich eine praktische Tasche aus Lederfaserstoff und mit dem Griff und den Lenkrollen lässt sich dieser Wagen, der ein echter Nomade ist, problemlos verschieben. Mit seinem direkten und ansprechenden Design und den drei Ausführungen – minimalistisch in Weiß, tadellos in Dunkelgrün, elegant in Blattgold – fügt sich Zenzero harmonisch in jedes Ambiente an und begeistert auch anspruchsvollste und erfahrenste Kenner.



Due vassoi rimovibili
Two removable trays

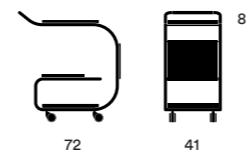

^{IT} Carrello con maniglia in acciaio su ruote pivotanti. Equipaggiato con pratica tasca e tre vassoi in acciaio – due dei quali rimovibili – realizzati per contenere e trasportare cibi e bevande. Tasca e rivestimento interno dei vassoi in cuoio rigenerato. Finiture struttura: bianco opaco, verde scuro opaco o foglia oro lucido.

^{EN} Trolley with steel handle on pivoting wheels. Equipped with a functional pocket and three steel trays – two of them removable – ideal for placing and carrying food and drink. Pocket and tray inner lining in regenerated leather. Structure finishes: matt white, matt dark green or glossy gold leaf.

^{FR} Chariot avec poignée en acier sur roues pivotantes. Il est équipé d'une poche pratique et de trois plateaux en acier, dont deux amovibles, conçus pour contenir et transporter des aliments et des boissons. Poche et doublure intérieure des plateaux en cuir régénéré. Finitions structure : mat blanc, mat vert foncé ou feuille d'or brillant.

^{DE} Wagen mit Stahlgriff und Lenkrollen. Ausgestattet mit einer praktischen Tasche und drei Tablett aus Stahl, davon zwei abnehmbar, geeignet für das Abstellen und Transportieren von Speisen und Getränken. Tasche und Auskleidung der Tablett aus naturfarbenes Leder. Ausführungen Gestell: Matt Weiß, Dunkelgrün oder Glänzend Goldfolie.





Henri III



Henri IV



Henri IV in foglia oro
Henri IV in gold leaf

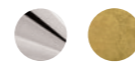
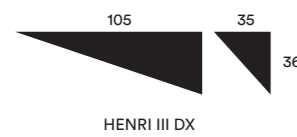
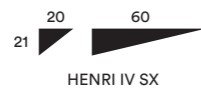
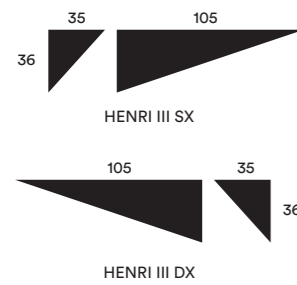

IT Mensola da parete in acciaio inox lucido.
Finiture: acciaio inox lucido o foglia oro con protettivo trasparente lucido.

EN Wall shelf in polished stainless steel.
Finishes: polished stainless steel or gold leaf with glossy transparent protective coating.

FR Étagère murale en inox poli.
Finitions : acier inox poli ou feuille d'or avec protection transparente brillante.

DE Wandkonsole aus glänzendem Edelstahl.
Ausführungen: glänzender Edelstahl, Goldfolie mit glänzend transparenter Beschichtung.

Henri, ovunque ci sia un angolo o una parete da personalizzare.

Henri adds a touch of brightness to any corner or wall.

Portariviste

design Lapo Ciatti, 2017

. Funzione .

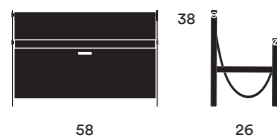

IT Portariviste in cuoio rigenerato con logo Opinion Ciatti e struttura in acciaio.
Finiture: cuoio nero e struttura nickel nero, cuoio naturale e struttura oro 24 K.

EN Magazine rack in regenerated leather with Opinion Ciatti logo and structure in steel.
Finishes: black leather and structure in black nickel, natural leather and structure in gold 24 K.

FR Porte-revues en cuir régénéré avec logo Opinion Ciatti et structure en acier.
Finitions : cuir noir et structure en acier nickel noir, cuir naturel et structure en or 24 cts.

DE Zeitungsständer aus regeneriertem Kernleder mit Opinion Ciatti Logo. Gestell aus Stahl.
Ausführungen: schwarzes Leder mit Stahlgestell in nickel schwarz, naturfarbenes Leder mit Stahlgestell in Gold 24 K.



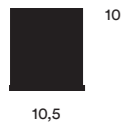

IT Fermaporte cilindrico in marmo con anello antiurto in acciaio con finitura oro lucido 24 K. Firmato sotto la base. Finiture: marmo bianco di Carrara, marmo nero Marquina.

EN Cylindrical doorstop in marble with shock absorbent steel ring, gold 24 K finish. Signed under the base. Finishes: Carrara white marble, Marquina black marble.

FR Cale-porte cylindrique en marbre avec anneau antichocs en acier avec finition or 24 cts. Signature sous la base. Finitions : marbre blanc de Carrara, marbre noir Marquina.

DE Zylindrischer Türstopper aus Marmor mit stoßsicherem Stahlring in 24 K Gold. Bodenplatte auf der Rückseite signiert. Ausführungen: weißer Carrara Marmor, schwarzer Marquina Marmor oder.

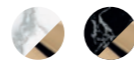



. Terra



. Cielo

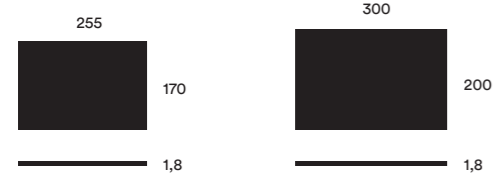

IT Tappeti in fibra sintetica stampati in quadricromia con soggetto naturale. Retro feltrato e bordo in fettuccia. Due misure rettangolari.

EN Four-colours printed synthetic fibre carpet with a design inspired by nature. Felt backing and edges. Available in two rectangular sizes.

FR Tapis en fibre synthétique imprimé en quadrichromie avec sujet naturel. Arrière feutré et bordure en ruban. Deux tailles rectangulaires.

DE Teppich aus Kunstfaser, bedruckt im Vierfarbendruck mit Natur-Motiv. Teppichunterseite mit Filz, Teppichrand mit Bordüre. Rechteckig, in zwei Größen.



Un invito a muovere passi
leggeri su superfici altrimenti
inaccessibili.

An invitation to softly walk on otherwise inaccessible surfaces.

Firenze Carpet collection

design Sebastiano Tosi + Lapo Ciatti, 2016

. Arte .



Sagrestia vecchia
Old sacresty



Sagrestia nuova
New sacresty



Soffitto
Ceiling



Sagrestia vecchia, cupola
Old sacresty, dome



Sagrestia nuova, cupola
New sacresty, dome

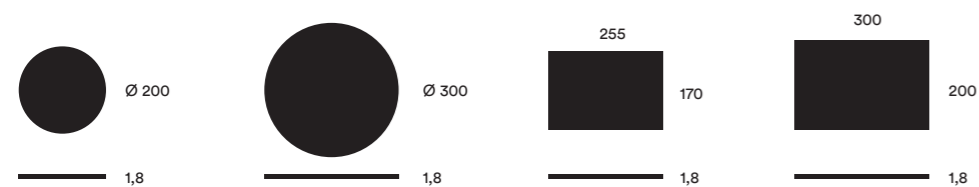

IT Collezione di tappeti in fibra sintetica, stampati con immagini architettoniche della città di Firenze. Due misure rettangolari e due rotonde. Bordo coordinato. Finiture: tre soggetti per i formati rettangolari e due per i formati rotondi.

EN Collection of synthetic fibre carpets, printed with architectural images of Florence. Available in different sizes: two rectangular and two round ones. Colour matched borders. Finishes: three designs for rectangular version and two designs for round version.

FR Collection de tapis en fibre synthétique imprimé avec des images architecturales de Florence. Deux dimensions rectangulaires et deux rondes. Bordure coordonnée. Finitions : trois sujets pour les formats rectangulaires et deux pour les formats ronds.

DE Kollektion von Teppichen aus Kunstfasern, bedruckt mit architektonischen Motiven aus Florenz. In zwei rechteckigen und zwei runden Größen erhältlich. Kanteneinfassung farblich abgestimmt. Ausführungen: drei Motive im rechteckigen Format, 2 Motive im runden Format.

Una linea tra terra e cielo, il
ricordo di una traversata e
l'approdo in un porto sicuro.

*A line between the earth and the sky. Memories of a sea crossing
and docking into a safe harbour.*



La Cima

design Lapo Ciatti, 2010-2016

La Cima di Lapo Ciatti è un perfetto esempio di *ready-made* nel design: la classica corda nautica intrecciata viene reinterpretata diventando un innovativo e accattivante appendiabiti.

Una corda da appendere al soffitto o alla parete mediante specifici ganci, che si trasforma con l'inserimento di tre anelli in un appendiabiti tanto originale quanto funzionale. Un complemento d'arredo in cui la forma diventa protagonista senza rinunciare alla facilità di utilizzo, capace anzi di trasformare – come tutti i migliori oggetti di design – un'azione quotidiana in un'esperienza indimenticabile.

A casa, in ufficio, al bar o nella hall di un hotel. Living, ingresso, camera da letto ma anche bagno e cucina, grazie alle sue dimensioni ridotte è soluzione perfetta per ogni tipo di ambiente.

EN La Cima by Lapo Ciatti embodies the idea of ready-made in design. The traditional braided nautical rope is reinterpreted into an innovative and appealing coat rack.

Hanging from the ceiling or the wall using special hooks, the rope combines with three rings to become a coat rack, as original as it is functional. A furniture accessory where shape takes centre stage without compromising on ease of use and can turn an everyday action into an unforgettable experience, like all real design objects do.

At home, in the office, in a bar or in a hotel hall, La Cima takes up very little room and is the perfect solution for any environment, including living rooms, waiting rooms, bedrooms, and even bathrooms and kitchens.

FR La Cima de Lapo Ciatti symbolise parfaitement le design ready-made : la corde nautique tressée classique est réinterprétée et devient un portemanteau extrêmement innovant et fascinant.

Une corde pendue au plafond ou fixée au mur avec des crochets spécifiques qui, grâce à trois anneaux, se transforme en un portemanteau à la fois original et fonctionnel. Un élément de décoration dont la forme devient la protagoniste, tout en restant toujours facile à utiliser et pouvant même transformer – comme les meilleurs objets de design – une action du quotidien en une expérience inoubliable. A la maison, au bureau, dans un bar ou dans le hall d'un hôtel. Salon, vestibule, chambre à coucher mais aussi salle de bain et cuisine : la solution idéale pour tout type d'espace, grâce à sa taille réduite.

DE La Cima von Lapo Ciatti ist ein perfektes Beispiel für Ready-made im Design: das klassische Schiffstau wird neu interpretiert und zu einer innovativen und ansprechenden Garderobe.

Ein Tau, das mit besonderen Haken an der Decke oder an der Wand aufgehängt wird und sich durch Einsetzen von drei Ringen in eine originale und praktische Garderobe verwandelt. Ein Einrichtungsgegenstand, der mit seiner Form zum Protagonisten im Raum wird, ohne die Zweckmäßigkeit aus dem Blick zu verlieren, und der wie alle hervorragenden Designer-Objekte in der Lage ist, aus einem alltäglichen Vorgang eine unvergessliche Erfahrung zu machen. Zu Hause, im Büro, an der Bar oder in der Hotelhalle. Living-Bereich, Eingangsbereich, Schlafzimmer, aber auch Badezimmer und Küche, mit seiner geringen Größe ist La Cima die perfekte Garderobe für jedes Ambiente.

La Cima

design Lapo Ciatti, 2010-2016

. Icone .



Ø7,5



7,5

17,5



17,5

2



360

360

Ø7

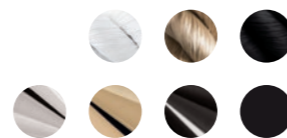

IT Appendiabiti in corda nautica intrecciata da parete o soffitto con dettagli in metallo. Tre anelli con due appendiabiti ciascuno.
Finiture corda: bianca, nera o color sabbia.
Finiture parti metalliche: nickel nero, oro 24 K, cromo, laccato nero lucido RAL 9011.

EN Wall or ceiling-mounted coat rack in plaited nautical rope with metal hardware. Three rings, two hangers each.
Rope finishes: white, black, sandy color.
Metal hardware finishes: black nickel, 24 K gold, chrome, glossy lacquered or black RAL 9011.

FR Portemanteau en corde marine croisée à accrocher au mur ou au plafond, avec des détails en métal. Trois anneaux avec deux patères chacun.
Finitions : corde blanche, noire ou sable.
Finitions accessoires en métal : nickel noir, or 24 cts, chromé, métal verni noir RAL 9011 poli.

DE Garderobe aus geflochtenem Schiffsseil, Wand- oder Deckenbefestigung möglich mit Zubehör aus Metall. Drei Ringe mit jeweils 2 Kleiderhaken.
Ausführungen Seil: Weiß, Schwarz oder Sandfarben.
Ausführungen Zubehör: Nickel Schwarz, Gold 24K, Chrom, lackiert Schwarz RAL Classic 9011 glänzend.



Una corda nautica intrecciata che diventa un funzionale oggetto di design.

The traditional braided nautical rope is reinterpreted into a functional design object.



Senzatempo

design Lapo Ciatti, 2019

Che cos'è il tempo se non una successione di frammenti d'infinito? È suggestiva la visione da cui nasce l'idea di Senzatempo, l'appendiabiti che sovverte le leggi della fisica. Un oggetto di design che non solo fa sembrare il durissimo acciaio il più duttile dei metalli, ma che sfida lo spazio e si lascia plasmare per adeguarsi alle diverse situazioni in cui viene inserito. Appendiabiti ma anche portaoggetti, è composto da singoli anelli in acciaio che, piegandosi, assumono la forma di altrettanti anelli d'infinito. Gli anelli possono poi liberamente intrecciarsi l'uno dentro l'altro fino a dare vita a delle composizioni che variano a seconda della tipologia dell'ambiente. Disponibile in due versioni – da parete o da soffitto – è il complemento ideale per dare immediato carattere a un ambiente.

EN What is time, other than successive fragments of infinity? This is the suggestive vision that has engendered the idea for Senzatempo, the coat rack that upturns the laws of physics. A piece of design that not only makes steel, that is known to be very hard, look like the most ductile of metals, it also challenges space, allowing us to change its shape to adapt it to the different situations in which it is positioned. A coat rack but also an object holder, made of individual steel rings that bend to take on the shape of more and more infinite rings. Rings which can be easily entwined into each other, to give rise to compositions that change, depending on the different surroundings. Available in two versions to be hung on the wall or from the ceiling, it is an ideal accessory to immediately give a new character to an environment.

FR Pourrions-nous définir le temps comme une séquence d'éclats d'infinité ? Une vision très pittoresque est à la base de l'idée de Senzatempo, le portemanteau qui bouleverse les lois de la physique. Un objet de design qui non seulement fait sembler l'acier le plus dur mais aussi le plus souple des métaux, mais qui défie l'espace et se laisse modeler pour s'adapter aux différents milieux où il s'installe. Portemanteau mais également porte-objets, il se compose de plusieurs anneaux en acier qui, se pliant, prennent la forme d'anneaux symbolisant l'infinité. Ces anneaux peuvent s'entrelacer librement, l'un dans l'autre, pour créer des compositions qui varient selon le type de milieu. Disponible en deux versions – mural ou de plafond – cet élément de décoration est idéal pour donner du caractère à une pièce.

DE Was ist die Zeit anderes als eine Abfolge von Fragmenten der Unendlichkeit? Aus dieser tief sinnigen Vision ist die Idee für Senzatempo entstanden, die Garderobe, die die Gesetze der Physik außer Kraft setzt. Ein Designobjekt, das nicht nur den Eindruck erweckt, als ob härtester Stahl das formbarste Metall wäre, sondern das auch den Raum herausfordert, das sich gestalten lässt, um sich an die verschiedenen Situationen anzupassen, in die es eingefügt wird. Senzatempo ist nicht nur Garderobe, sondern auch Ablage, und besteht aus einzelnen Stahlringen, die sich biegen und die Form miteinander verbundener Unendlichkeitszeichen einnehmen. Ringe, die sich frei zu Kombinationen zusammenfügen lassen, die sich an die Umgebung anpassen. Senzatempo ist in zwei Versionen – mit Wandbefestigung oder mit Deckenbefestigung – erhältlich und das ideale Wohnaccessoire, um einem Raum Charakter zu verleihen.

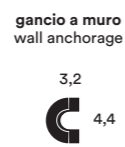
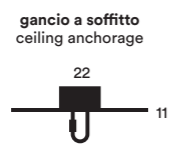

IT Appendiabiti/portaoggetti componibile da parete o soffitto in acciaio. Gli elementi possono essere inseriti uno nell'altro così da creare composizioni personalizzate. Finiture: galvanica cromo o oro 24 K.

EN Modular wall or ceiling steel coat chain/object holder. The chain elements can be connected each other so as to create endless customised compositions. Finishes: galvanic chrome-plating or galvanic 24 K gold-plating.

FR Portemanteau/porte-objets modulaire en acier en version murale ou suspension. Les éléments peuvent être simplement insérés les uns dans les autres de manière à créer des compositions personnalisées. Finitions : galvanique chromée ou or 24 carats.

DE Kombinierbare Elemente aus Stahl für eine Hänge- oder Wandgarderobe. Decken- oder Wandbefestigung. Die Elemente können einfach ineinander gehängt werden und werden dadurch zu personalisierten Kombinationen. Ausführung: Galvanisch verchromt oder vergoldet 24 K.





Senzatempo Wall

design Lapo Ciatti, 2019

. Icone .



IT Anello singolo con gancio a parete, finitura cromo.

Pagina accanto: un singolo gancio a parete può sostenere più anelli incatenati tra loro.

EN Single ring with wall anchorage, chrome finish.

Opposite page: a single wall hook can hold multiple rings chained together.

FR Anneau simple avec crochet sur le mur, chromée.

Page opposée : un seul crochet mural peut contenir plusieurs anneaux enchaînés ensemble.

DE Einzelring mit Haken an der Wand, verchromt.

Gegenüberliegende Seite: Ein einzelner Wandhaken kann mehrere miteinander verkettete Ringe halten.

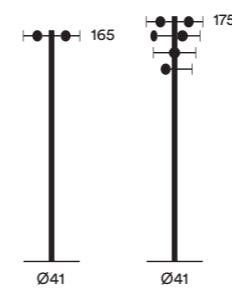

IT Appendiabiti a piantana in metallo con corolla girevole, singola (6 specchi) o a quattro elementi (18 specchi).
Finitura: cromo con specchi argento, oro 24 K con specchi oro.

EN Metal coat stand with revolving corolla, single (6 mirrors) or with four elements (18 mirrors).
Finishes: chrome with silver mirror, 24 K gold with gold mirror.

FR Portemanteau à corolle pivotante unique (6 miroirs) ou formée de quatre éléments (18 miroirs).
Finitions : chromé avec miroirs argent, or 24 cts avec miroir or.

DE Kleiderständer mit drehbarer Krone, einzeln (6 Spiegel) oder vier Elemente (18 Spiegel).
Ausführungen: verchromt mit silberfarbener Verspiegelung, Gold 24 K mit Gold Verspiegelung.





Ramo

design Marcantonio, 2019

Ramo è una scultura che interpreta un appendiabiti, un riferimento, neanche troppo celato, a quello che probabilmente è stato il primo “attaccose” della storia: le parti più maneggevoli di un albero usate come pratici supporti. Grazie a due ganci – opportunamente celati da due dei tre rami principali da cui è composto – Ramo viene fissato a parete senza aver bisogno che ci sia una base a sorreggerlo, esattamente come se fosse un grande ramo appoggiato a un muro. Una reinterpretazione in chiave artistica che non dimentica la sua natura funzionale: gli 11 rametti che fungono da ganci lo rendono un appendiabiti che garantisce il massimo della capienza in uno spazio ridotto.

Disponibile in tre finiture sa impreziosire tutti gli ambienti in cui viene collocato, siano essi spazi pubblici o privati.

EN Ramo is a sculpture that reinterprets the coat stand, a rather clear reference to what was quite possibly the first “hanger” in history: the most manageable parts of a tree converted into handy supports. The two hooks, covered by two of the three main branches the hanger is made of, allow Ramo to be fixed on a wall without a supporting base, just like a big branch resting on a wall. Such an artistic reinterpretation of the hanger nevertheless does not forget its functional nature. Indeed, its 11 tiny branches act as hooks and turn it into a clothes hanger, ensuring great capacity even in compact spaces. Available in three finishes, Ramo embellishes all the environments it is hosted in, whether public or private.

FR Ramo est une sculpture qui interprète un portemanteau et qui évoque très probablement le premier élément utilisé pour accrocher des affaires : les parties les plus maniables d’un arbre utilisées comme supports pratiques. Grâce à deux crochets, opportunément couverts de deux des trois branches principales dont il est composé, Ramo est fixé au mur sans besoin d’une base pour le soutenir, comme une grosse branche posée au mur. Une réinterprétation artistique qui n’oublie pas sa fonctionnalité : grâce à ses 11 petites branches qui font fonction de crochets, ce portemanteau assure une grande capacité dans un espace réduit. Disponible en trois finitions, cet élément de décoration enrichit toutes les pièces où il est installé, aussi bien publiques que privées.

DE Ramo ist eine Skulptur, die einen Garderobenständer interpretiert und seine Inspiration ganz offen erkennen lässt: den wahrscheinlich ersten Gegenstand in der Menschheitsgeschichte, der zum Aufhängen von Dingen genutzt wurde, nämlich die Äste eines Baums. Mit den beiden Haken, die sich hinter zwei der drei Hauptäste verstecken, kann der Garderobenständer Ramo an der Wand befestigt werden und macht einen Standfuß überflüssig. Der Gesamteindruck, der dadurch entsteht, ist der eines großen Astes, der an eine Wand gelehnt ist. Eine künstlerische Neuinterpretation, die aber ihre Zweckmäßigkeit nicht vergisst: Mit seinen 11 kleinen Ästen, die als Kleiderhaken dienen, garantiert dieser Garderobenständer für viel Platz zum Aufhängen, ohne selbst viel Platz wegzunehmen. Erhältlich in drei Ausführungen.

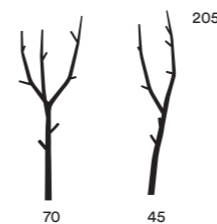

IT Appendiabiti scultoreo da parete in acciaio.
Finiture: bianco opaco, effetto corten, galvanica oro 24 K.

EN Sculptural steel coat stand.
Finishes: matt white, corten effect, galvanic 24 K gold-plating.

FR Portemanteau sculptural en acier.
Finitions : blanc mat, effet corten, galvanique or 24 carats.

DE Kleiderständer-Skulptur aus Stahl.
Ausführungen: weiß matt, Corten-Effekt, galvanische Vergoldung 24 K.



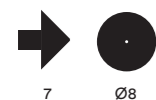

7 Ø8

IT Appendiabiti da muro in fusione, finitura lucida.
Finitura: cromo, oro 24 K, nickel nero.

EN Nickel-plated wall nail, glossy finishing.
Finishes: chrome, 24 K gold, black nickel.

FR Portemanteau mural en fusion de métal, finition polie.
Finitions : chromé, or 24 carats ou nickel noir.

DE Gegossene Kleiderhaken für die Wand in glänzender Ausführung.
Ausführungen: verchromt, Gold 24 K, Nickelschwarz.



Un'icona del mondo punk che diventa
arredo, decoro, citazione...

A punk icon turned into a piece of furniture, a decoration, a recollection.

Chiodo
Schiaccia Chiodo

design Bruno Rainaldi, 2007

. Arte .



IT Appendiabiti da muro in fusione,
finitura lucida.
Finitura: cromo, oro 24 K, nickel nero.

EN Nickel-plated wall nail, glossy
finishing.
Finishes: chrome, gold 24 K, black
nickel.

FR Portemanteau mural en fusion de
métal, finition polie.
Finitions : chromé, or 24 carats ou
nickel noir.

DE Gegossene Kleiderhaken für die
Wand in glänzender Ausführung.
Ausführungen: verchromt, Gold 24 K,
Nickelschwarz.



Semplice e prezioso, come un chiodo
piantato nel muro.

Simple and precious, like a nail on the wall.

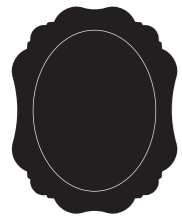

202

160



160

126

IT Specchiera sagomata con incisione frontale. Due misure. Posizione verticale o orizzontale.

EN Shape-cut mirror with engraved decoration on the front. Two sizes. Horizontal or vertical positioning.

FR Miroir biseauté avec incision frontale. Deux tailles. Positionnement vertical ou horizontal.

DE Formschöner Spiegel mit geprägtem Dekor. Zwei Größen. Vertikale oder horizontale Stellung.



170

40

IT Specchiera con dettaglio serigrafico rosso.

EN Mirror with red off-set detail.

FR Miroir avec détail rouge imprimé en sérigraphie.

DE Spiegel mit rotem Siebdruckdetail.

Ogni Tab.u Mirror è unico,
come i suoi riflessi.

Each Tab.u Mirror is as unique as its reflexes.

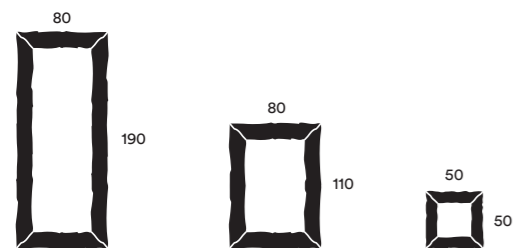

IT Specchiera quadrata o rettangolare con cornice in alluminio stropicciato a mano. Versione rettangolare posizionabile in verticale o orizzontale.
Finiture: alluminio cromato o oro a specchio. Lavorazione artigianale, ogni pezzo è unico.

EN Square or rectangular mirror with frame in aluminium wrinkled by hand. The rectangular version can be positioned vertically or horizontally.
Finishes: chrome or mirror gold. Unique hand-crafted items.

FR Miroir carré ou rectangulaire avec cadre en aluminium froissé manuellement. La version rectangulaire peut être positionnée verticalement ou horizontalement.
Finitions : chrome ou doré miroir. Fabrication artisanale, chaque pièce est unique.

DE Quadratischer oder rechteckiger Spiegel mit Rahmen aus handgekittertem Aluminium. Die rechteckige Version kann vertikal oder horizontal positioniert werden.
Ausführungen: chrom oder Gold verspiegelt. Handwerklich gefertigte Einzelstücke.





**Cattura la luce e costruisci
LAlampada intorno.**

Catch the light and build LAlampada all around.



LAlampada

design Lapo Ciatti, 2014

La collezione di apparecchi di illuminazione LAlampada unisce tradizione e modernità. Una forma sferica immediatamente riconoscibile che si mette a servizio delle diverse necessità. LAlampada può illuminare ogni ambiente con le sue linee essenziali e con quel piglio forte e deciso che caratterizza tutti gli oggetti in metallo.

^{EN} The LAlampada lighting collection combines tradition and modernity. Its immediately recognisable spherical shape makes it suitable for a wide range of living environments. LAlampada lights up any environment with its clean lines and the strong, confident attitude of metal objects.

^{FR} La collection d'éléments d'éclairage LAlampada combine tradition et modernité. Une forme sphérique immédiatement identifiable qui se met au service de différents besoins. LAlampada peut illuminer tout type d'espace grâce à ses lignes essentielles et son caractère fort et résolu qui distingue tous les objets en métal.

^{DE} Die Leuchtenkollektion LAlampada verbindet Tradition mit Moderne. Mit ihrer Kugelform haben die Leuchten einen hohen Wiedererkennungswert und eignen sich für die unterschiedlichsten Anforderungen. LAlampada beleuchtet jeden Raum mit ihren essentiellen Linien und diesem starken und aussagekräftigen Charme, der alle Objekte aus Metall auszeichnet.



Cemento
Concrete



Bronzo
Bronze



Foglia oro
Gold leaf



Specchio oro
Gold mirror

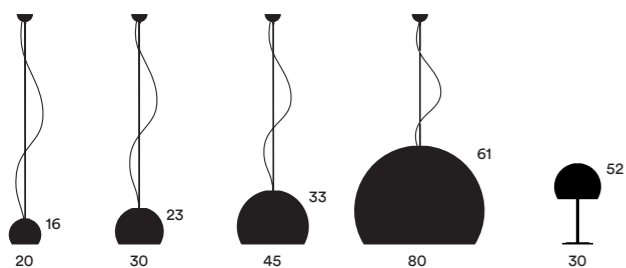

IT Lampada a sospensione o da tavolo con diffusore in alluminio o acciaio. Fino a quattro misure disponibili. Struttura in acciaio per la versione da tavolo.
Finiture diffusore: finitura materica effetto cemento opaco con interno argento, effetto bronzo opaco con interno oro. Foglia oro lucido con interno oro. Acciaio oro lucido 24 K con interno oro.
Finiture rosone: cromo per diffusore cemento. Oro lucido 24 K per diffusore bronzo, foglia oro e oro lucido 24 K.
Una o due lampadine con attacco E14 o E27, a seconda dell'applicazione e della misura, non incluse. Cablaggio EU, 2,5 m di cavo in acciaio inox con cavo bipolare elettrico trasparente per la versione a sospensione; cavo bipolare elettrico telato nero con pulsante per la versione da tavolo.

EN Pendant or table lamp with aluminium or steel shade. Up to four sizes available. Steel structure for table version.
Shade finishes: matt concrete effect finish and silver on the inside, matt bronze effect finish and gold on the inside. Glossy gold leaf and gold on the inside.
Steel polished 24 K gold and gold-plating on the inside.
Ceiling rose finishes: chrome-plating for concrete shade. 24 K polished gold finish for bronze, gold leaf and polished gold 24 K shade.
One or two bulbs with E14 or E27 socket (depending on the application and size), not included. EU wiring with 2,5 m / 98,4" steel cable and two-pole transparent electric cable for the suspended version; two-pole electric black fabric cable with switch for the table version.

FR Lampe de suspension ou de table avec abat-jour en aluminium ou acier. Jusqu'à quatre tailles disponibles. Structure en acier pour la version de table.
Finitions abat-jour : effet ciment mat avec intérieur argenté, effet bronze mat avec intérieur doré. Feuille d'or brillante avec intérieur doré.
Acier plaqué or 24 carats poli avec intérieur doré.
Finitions rosace de plafond : chromé pour abat-jour effet ciment. Plaqué or poli 24 carats pour abat-jour en bronze, feuille d'or et or poli.
Un ou deux ampoules avec fixation E14 ou E27 (en fonction de la dimension) pas inclus. Câblage UE, câble en acier inox et câble électrique bipolaire transparent pour la version de suspension, fil électrique bipolaire revêtu noir avec bouton pour la version de table.

DE Hänge- oder Tischleuchte mit kugelförmigem Schirm aus Aluminium oder Stahl. Bis zu vier Größen erhältlich. Tischversion mit Stahlfuß.
Ausführungen Schirm: strukturierter Oberflächeneffekt in matt Zement - innen silberfarben, matt Bronze - innen goldfarben. Glänzend Goldfolie - innen goldfarben. Stahl 24 K Gold glänzend - innen goldfarben.
Ausführungen Deckenrose: verchromt für Schirm in Zement. 24 K Gold glänzend für Schirm in Bronze, Goldfolie und 24 K Gold glänzend. Ein oder zwei Leuchtmittel mit Fassung E14 oder E27, je nach Anwendung und Größe, nicht inbegriffen. EU-Verkabelung mit 2,5 m Edelstahlkabel und einem transparenten elektrischen doppelpoligem Kabel für die Hängeleuchte. Doppelpoliges elektrisches Stoffkabel in schwarz mit Schalter für die Tischleuchte.





Petali piegati a mano da cui partono raggi di luce.

Rays of light emanate from hand-folded petals.

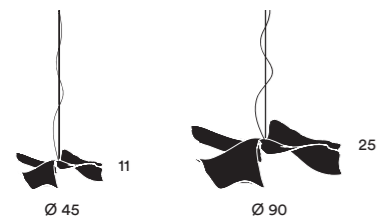

IT Lampada a sospensione a forma di corolla di papavero in acciaio inox piegato a mano. Due misure. Cablaggio EU, 2,5 m di cavo d'acciaio con cavo bipolare elettrico telato. Finiture: acciaio inox verniciato rosso RAL 3020 lucido con cavo telato nero. Rosone in nickel nero.

EN Hand-folded stainless steel pendant lamp with a poppy-shaped design. Available in two sizes. EU wiring, 2,5 m / 98,4" steel cable and two-core electric fabric cable. Finishes: stainless steel glossy red RAL 3020 lacquered with black fabric cable. Black nickel ceiling rose.

FR Lampe à suspension en forme de coquelicot en tôle d'acier inoxydable pliée à la main. Disponible en deux dimensions. Câblage UE, 2,5 m de câble d'acier et câble électrique en tissu. Finitions : laqué rouge brillant RAL 3020 avec câble en tissu noir. Rosace de plafond en nickel noir.

DE Hängeleuchte aus Edelstahl in Form einer großen Mohnblume, handgeformt. Zwei Größen. EU-Verkabelung, 2,5 m langes Edelstahlkabel und einem transparenten elektrischen doppelpoligem Stoffkabel. Ausführungen: Edelstahl rot glänzend RAL 3020 lackiert mit schwarzem Stoffkabel. Deckenrose in nickelschwarz.



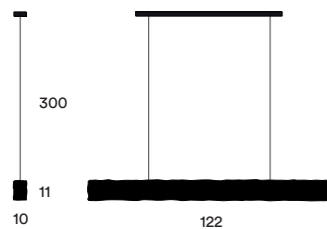
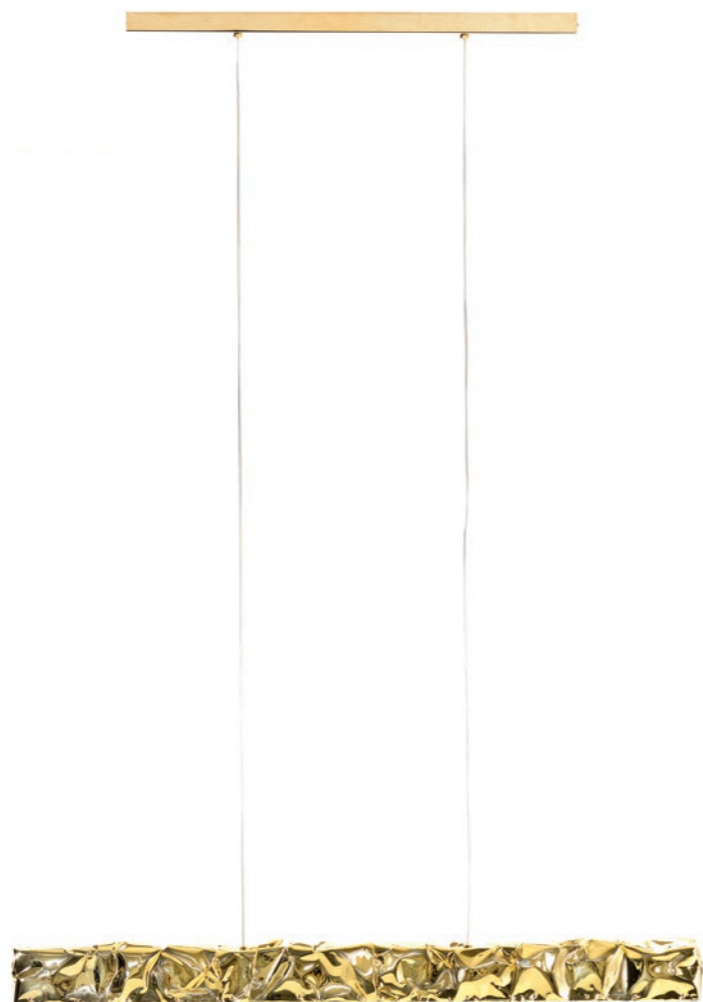

IT Lampada lineare a sospensione in alluminio stropicciato a mano. Luce diretta a LED caldi. 21W - 2700°K. Rosone lucido coordinato con la finitura. Finiture: cromo, oro a specchio.

EN Linear suspension lamp made of hand wrinkled aluminum. Direct LED warm light. 21W - 2700°K. Glossy rose with matched finishes. Finishes: chrome, mirror gold.

FR Lampe à suspension linéaire, en aluminium froissé manuellement. Eclairage LED directe, chaud. 21W - 2700°K. Support plafond poli coordonné avec la finition. Finitions : chrome, or miroir.

DE Lineare Pendelleuchte aus handgeknittertem Aluminium. Direkte, warme LED-Beleuchtung, 21W - 2700°K. Glänzende Deckenrose mit der Ausführung abgestimmt. Ausführungen: Chrom, Gold verspiegelt.



“Stropicciare l’alluminio e con esso... la luce...” (Bruno Rainaldi)

“Wrinkling aluminium and the light that comes with it...” (Bruno Rainaldi)

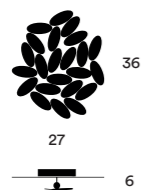

IT Lampada da muro in acciaio realizzata con decorazioni a forma di foglia saldate artigianalmente. Due misure. Cablaggio EU. Finiture: color argento o oro. Cilindro in vetro opalino.

EN Steel wall lamp made with craft-welded leaf-shaped decorations. It comes in two different sizes. EU wiring. Finishes: silver or gold color. Opaline glass cylinder.

FR Appareil d'éclairage mural en acier, réalisé avec des décorations en forme de feuille soudées à la main. Deux tailles différents. Câblage UE. Finitions : couleur argent ou or. Cylindre en verre opalin.

DE Wandleuchte mit handgeschweißten blätterförmigen Elementen aus Stahl. Zwei Versionen. EU-Verkabelung. Ausführungen: silberfarben oder goldfarben. Opalglas Zylinder.



Foglie che creano un sorprendente gioco di luce.

Leaves create a vibrant light effect.

Di re e principi,
di stemmi e armature.

A story of kings and princes, of armour and coats of arms.

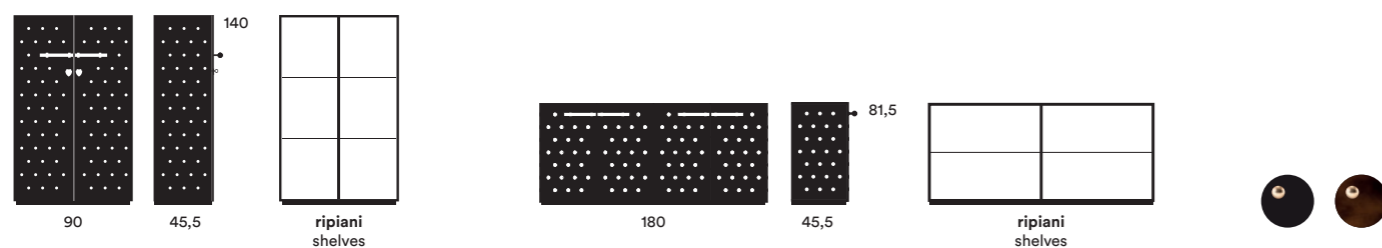

IT Credenze in MDF con dettagli decorativi che conferiscono un sapore neo-medioevale. Credenza alta a due ante con chiave e 4 ripiani in vetro interni. 174 borchie. Credenza bassa a quattro ante con 2 ripiani in vetro interni. 136 borchie. Finiture: struttura in nero RAL 9005 o effetto bronzo opaco (interno marrone RAL 8019). Borchie e dettagli in finiture oro 24 K lucido.

EN Cupboards in MDF with decorative elements which give them a new medieval taste. Cupboard with two doors, key and 4 internal glass shelves. 174 studs. Lowboard with four doors and 2 internal glass shelves. 136 studs. Finishes: structure in black RAL 9005 or mat bronze effect (internal colour brown RAL 8019). Studs and decorative elements in glossy gold 24 K finish.

FR Vaisseliers en MDF avec éléments décoratifs qui leurs confèrent un aspect néo-médiéval. Vaisselier avec deux portes, clé et 4 étagères internes en verre. 174 rivets. Buffet avec quatre portes et 2 étagères internes en verre. 136 rivets. Finitions : structure couleur noire RAL 9005 ou effet bronze opaque (intérieur marron RAL 8019). Rivets et éléments décoratives en finition or 24 cts.

DE Sideboards aus MDF mit dekorativen Details mit mittelalterlichem Flair. Highboard mit zwei Türen mit Schloss und 4 Einlegeböden aus Glas. 174 Nieten. Lowboard mit vier Türen und 2 Einlegeböden aus Glas. 136 Nieten. Oberflächen: Gestell in Tiefschwarz RAL 9005 oder in Bronze-Optik matt (innen Graubraun RAL 8019). Beschläge und Details aus Gold 24 Karat Ausführung, glänzend.



Dettagli di luoghi e tempi lontani per un contenitore protagonista.

Details from faraway times and places for a standout cabinet.

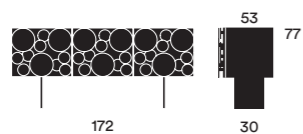
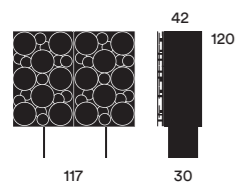

IT Credenza a due ante o credenza bassa a due ante e un cassetto. Struttura in MDF laccato rivestita in acciaio inox lucido. Ante, decorazioni e piedi in acciaio inox lucido. Due ripiani interni in vetro. Firma del designer incisa.
Finiture: interno credenze a scelta tra 213 colori RAL Classic, esterno in acciaio inox lucido.

EN Cupboard with two doors or lowboard with two doors and one drawer. Structure in lacquered MDF with polished stainless steel coating. Decorated doors and feet in polished stainless steel. Two internal extra white-glass shelves. Engraved with the designer's signature.
Finishes: internal colour available in 213 colours RAL Classic, external finishes in polished stainless steel.

FR Vaisselier avec deux portes ou buffet avec deux portes et un tiroir. Structure en MDF laqué avec revêtement en acier inox poli. Portes, ornements et pieds en acier inox poli. Deux étagères internes en verre. Avec la signature du designer.
Finitions : 213 couleurs RAL Classic disponibles pour l'intérieur, acier inox poli à l'extérieur.

DE Anrichte mit zwei Türen oder Niedrige Anrichte mit zwei Türen und eine Schublade, und der Struktur aus lackiertem MDF mit Verkleidung aus glänzendem Edelstahl. Türe, Füße und Verzierungen aus glänzendem Edelstahl. Zwei Innenfächer aus Kristallglas. Eingravierte Signatur des Designers. Ausführungen: 213 RAL Classic mögliche Farben für innen, glänzender Edelstahl für aussen.



Un progetto straordinario reso possibile dalla maestria di esperti artigiani.

An extraordinary project, coming to life thanks to the skilful work of expert craftsmen.

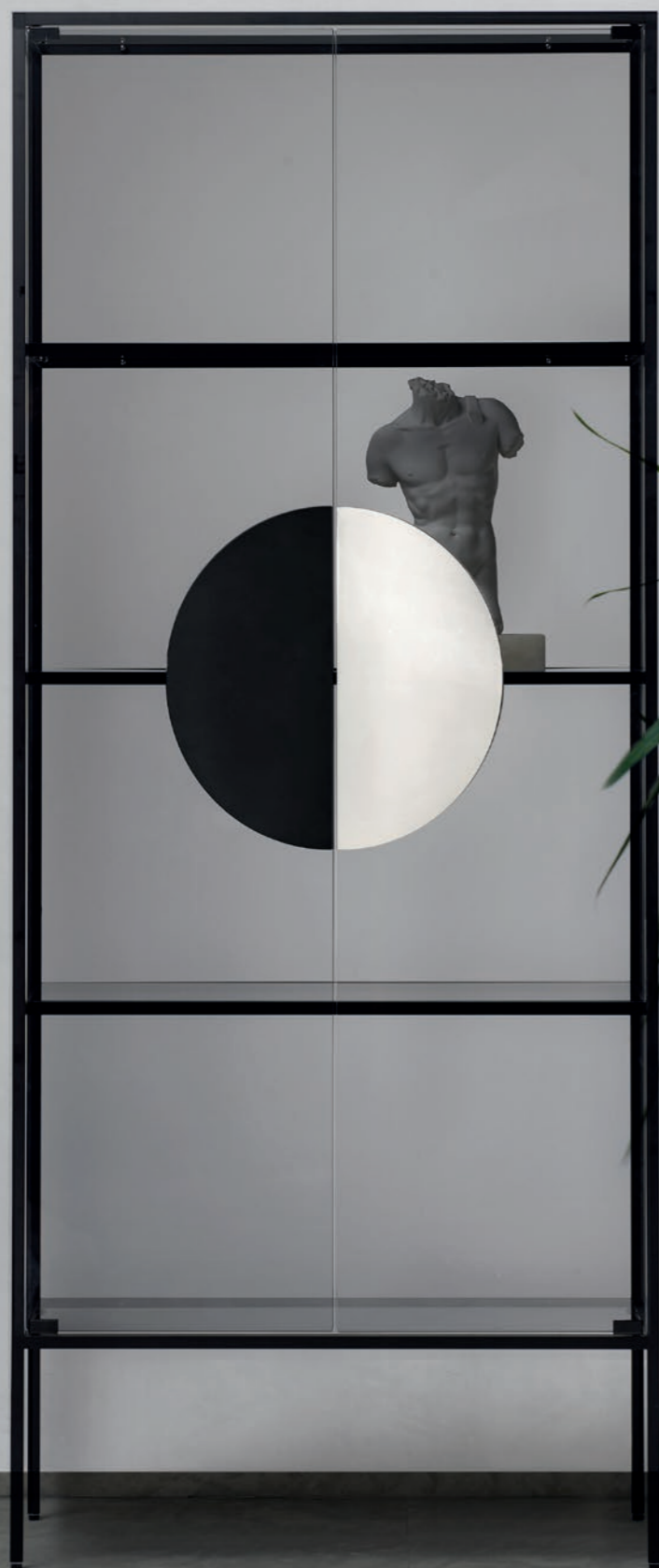

Yang

design Marta Giardini, 2018

La vetrina contenitore di Marta Giardini si ispira all'antica filosofia taoista e reinterpreta in chiave contemporanea l'archetipo dell'armadio cinese. Una struttura esile ed elegante in alluminio anodizzato, ricoperta da resistente cristallo, lascia spazio a una totale trasparenza, a uno scambio continuo tra ciò che sta dentro con ciò che sta fuori.

Un telaio discreto e funzionale a cui fa da contraltare, al centro, la grande maniglia scultorea in metallo. Le finiture della struttura sono morbide e satinare mentre la maniglia risplende come un gioiello grazie all'oro o al nichel nero di cui è ricoperta. Un grande "bollo" che attira l'attenzione e che invita a guardare quanto è custodito all'interno.

Un pezzo estremamente versatile che ben si sposa con i contesti più disparati, siano essi classici, minimal o d'ispirazione industrial.

EN Inspired by the ancient Taoist philosophy, Yang, the display cabinet by Marta Giardini, is a modern reinterpretation of the archetype of the Chinese wardrobe. A slight and elegant frame in anodised aluminium, clad in resistant crystal glass, creates total transparency, a continuous exchange between the inside and the outside. Its discreet and functional structure is counterbalanced by a large, central sculptural metal handle. The frame has a smooth satin finish while the handle shines like a jewel thanks to its gold or black nickel coating. It is like a large stamp that attracts the beholders' attention, inviting them to look at what is guarded inside. It is an extremely versatile piece that easily suits the most diverse environments, be they classical, minimal or industrial.

FR La vitrine armoire créée par Marta Giardini est inspirée de l'ancienne philosophie taoïste et réinterprète l'archétype de l'armoire chinoise au sens moderne. Une structure mince et élégante en aluminium anodisé, recouverte de cristal résistant qui laisse la place à une transparence totale, à un échange constant entre ce qui est à l'intérieur et ce qui est à l'extérieur. Un encadrement discret et fonctionnel qui contraste avec la grande poignée sculpturale en métal au milieu de la vitrine. Les finitions de la structure sont souples et satinées tandis que la poignée luit comme un bijou grâce à l'or ou au nickel noir qui la recouvrent. Un grand « sceau » qui attire l'attention et qui invite à regarder ce qui est conservé à l'intérieur. Une pièce extrêmement versatile qui s'adapte parfaitement aux contextes les plus disparates - classiques, minimalistes ou industriels.

DE Yang ist eine Glasvitrine von Maria Giardini, die sich an der taoistischen Philosophie inspiriert und den Archetyp des chinesischen Schrankes mit einem modernen Ansatz neu interpretiert. Der leichte und elegante Rahmen aus schwarzem Aluminium, in den robuste Glasscheiben eingesetzt sind, macht den Schrank komplett transparent, für einen kontinuierlichen Austausch zwischen den Objekten, die sich im Schrank befinden, und der Umgebung. Ein diskreter und funktioneller Rahmen, der einen Gegensatz zu dem großen, skulpturalen Metallgriff bildet. Der Rahmen ist mit einer weichen und satinierten Oberfläche ausgeführt, der Griff dagegen glänzt mit seiner Beschichtung aus Gold und schwarzem Nickel wie ein Juwel. Eine große "Scheibe", die alle Blicke auf sich zieht und dazu einlädt, den Inhalt der Vitrine zu erkunden. Ein ausgesprochen vielseitiges Möbelstück, das sich harmonisch in die unterschiedlichsten Einrichtungen einfügt, von klassisch über minimalistisch bis industriell inspiriert.

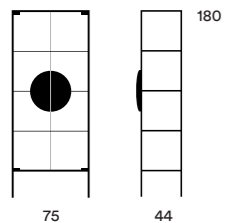

IT Vetrina contenitore in vetro temperato con grande maniglia decorativa. Struttura in alluminio anodizzato. Due ante, quattro ripiani in vetro coordinati con la finitura. Finiture: struttura con finitura nera opaca, maniglia in finitura nickel nero e vetro fumé; struttura con finitura ottone brunito satinato, maniglia in finitura oro 24 K e vetro trasparente.

EN Display cabinet in tempered glass with large ornamental handle. Anodised aluminium frame. Two doors, four glass shelves matching the finish. Finishes: matt black frame with handle in black nickel and smoked glass; burnished satin-finished brass frame with handle in 24 K gold-plated and transparent glass.

FR Vitrine en verre trempé avec une grande poignée ornementale. Structure en aluminium anodisé. Deux portes, quatre étagères en verre assortis à la finition. Finitions : structure noir mat avec poignée nickelée noire et verre fumé; structure en laiton bruni satiné, poignée plaquée or 24 carats et verre transparent.

DE Vitrine aus Sicherheitskristallglas mit großem dekorativen Griff. Rahmen aus anodisiertem Aluminium. Zwei Türen, vier Kristallfachböden die der Ausführung der Vitrine angepaßt sind. Ausführungen: Rahmen in matt schwarzer Ausführung, Griff nickelschwarz, Rauchglas; Rahmen in Ausführung brüniertes Messing satiniert, Griff in Ausführung Gold 24 K, transparentes Glas.



Ombra e luce: Yin e Yang.

Shadow and light: Yin and Yang.

Eliminare il superfluo per
riassaporare l'essenza.

Less is more. Back to the essence.

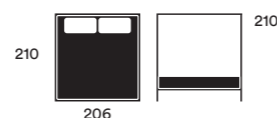
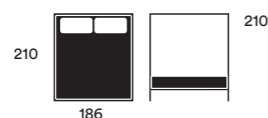
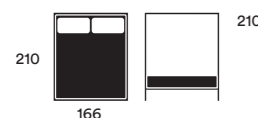

IT Letto a baldacchino con struttura portante in acciaio con o senza testata, piano in multistrato naturale aerato.
Finiture letto: 213 colori RAL Classic opachi; foglia oro, foglia argento, foglia rame lucide.
Finiture testata rigida in multistrato: 213 colori RAL Classic opachi; foglia oro, foglia argento, foglia rame lucide.
Rivestimenti testata morbida: varie tipologie di tessuto e pelle, non sfoderabile.

EN Canopy bed with supporting steel structure with or without headboard, and natural plywood plate aired out.
Bed finishes: 213 mat RAL Classic colors; glossy gold leaf, silver leaf, copper leaf.
Plywood hard headboard finishes: 213 mat RAL Classic colors; glossy gold leaf, silver leaf, copper leaf.
Soft headboard upholsteries: various types of fabric and leather, non-removable.

FR Lit à baldaquin avec structure portante en acier avec ou sans tête, et plateau en contreplaqué naturel aéré.
Finitions lit : 213 couleurs opaques RAL Classic ; feuille d'or, feuille d'argent, feuille de cuivre brillantes.
Finitions tête rigide en contreplaqué : 213 couleurs opaques RAL Classic ; feuille d'or, feuille d'argent, feuille de cuivre brillantes.
Revêtements tête douce : divers types de tissus et de cuir, non déhoussable.

DE Himmelbett. Gestell aus Stahl, mit und ohne Kopfteil. Schichtholzplatte mit Belüftungsschlitzen.
Ausführung Bett: 213 matte RAL-Classic-Farben; glänzende Goldfolie, Silberfolie, Kupferfolie.
Ausführung Kopfteil hart: 213 matte RAL-Classic-Farben; glänzende Goldfolie, Silberfolie, Kupferfolie.
Ausführung Kopfteil gepolstert: verschiedene Arten von Stoff und Leder, nicht abziehbar.

fine serie / discontinued products

^{IT} Questa sezione raccoglie gli articoli che usciranno dal nostro catalogo. La disponibilità di questi prodotti è quindi limitata e condizionata nelle finiture e versioni dagli stock presenti a magazzino. Gli ordini potranno essere confermati solo dopo il controllo dell'ufficio commerciale.

^{EN} This section includes the items that will be removed from our catalogue. The availability of these products is therefore limited to in-stock finishes and versions. Orders placed for these products will need to be confirmed after a check with the sales department.

^{FR} Cette section comprends les articles qui sortiront de notre catalogue. La disponibilité de ces produits est donc limitée et conditionnée par les finitions et versions présents à stock dans notre entrepôt. Les commandes peuvent être confirmées seulement après vérification du bureau commercial.

^{DE} Dieser Abschnitt enthält die Artikel, die aus unserem Katalog genommen werden. Diese Produkte sind deshalb nur begrenzt verfügbar und nur in den Ausführungen und Modellen lieferbar, die wir noch auf Lager haben. Bestellungen können erst nach Überprüfung durch den Verkauf bestätigt werden.



IT Sedia impilabile con struttura in acciaio. Seduta imbottita rivestita in ecopelle. Peso: 4,5 kg. Confezione da due sedie. Impilabilità fino a 10 sedie. Uso interno. Finiture struttura: bianco RAL 9016 o nero RAL 9005 opachi, oro lucido, effetto corten. Finiture seduta: ecopelle effetto invecchiato nei colori bianco, nero, marrone.

EN Stackable chair with steel frame. Upholstered, eco-leather-covered seat. Weight: 4,5 kg. 2-chairs pack. Stackable up to 10 pieces. Internal use. Frame finishes: matt white RAL 9016, matt black RAL 9005, glossy gold, matt steel with corten effect. Seat finishes: eco-leather with vintage effect in white, black, brown.

FR Chaise empilable avec structure en acier. Assise rembourrée avec housse en faux cuir. Poids : 4,5 kg. Lot de deux chaises. Empilable jusqu'à 10 pièces. Usage à l'intérieur. Finitions structure : blanc RAL 9016 mat, noir RAL 9005 mat, or poli, effet corten. Finitions assise : faux cuir effet vieilli dans les couleurs blanc, noir, marron.

DE Stapelbarer Stuhl mit Gestell aus Stahl. Sitzfläche gepolstert mit Kunstleder. Gewicht: 4,5 kg. Verpackungseinheit: 2 Stühle. Stapelbar bis zu 10 Stühlen. Indoor. Ausführung Gestell: weiß RAL 9016 matt, schwarz RAL 9005 matt, glänzendes Gold, Corten-Effekt. Ausführung gepolsterte Sitzfläche: Kunstleder in Antik-Optik in den Farben weiß, schwarz, braun.

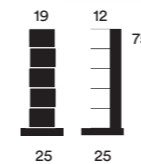

IT Libreria verticale self standing in ottone. Base incisa con la firma del designer. Piedini regolabili. Edizione limitata, 99 esemplari firmati e numerati.

EN Vertical brass free-standing bookcase. Engraved with the designer's signature on the base. Adjustable feet. Limited edition, 99 pieces numerated and signed.

FR Bibliothèque verticale autoportante en laiton. Signature du designer gravée sur la base. Pieds réglables. Édition limitée 99 exemplaires, signés et numérotés.

DE Freistehendes Bücherregal aus Messing. In der Basis ist die Signatur des Designers angebracht. Verstellbare Füßchen. Limitierte Auflage von 99 unterschriebenen und nummerierten Stücken.



ADI Design Index

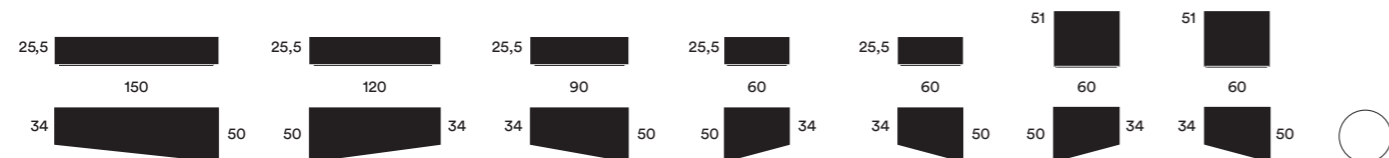

IT Sistema di contenitori a cassettoni e ribalte, accostabili e sovrapponibili, in mdf laccato con vernici prive di solventi e con lavorazione a 45°. I contenitori sono fissati tra loro con Velcro® ad alta resistenza di tenuta. Maniglia integrata. Piedini regolabili. Guide con chiusura ammortizzata. Distanziali in mdf laccato. Rivestimento interno. Finiture: laccato bianco RAL 9016 opaco. Accessori: foro passacavi.

EN Storage system composed by combinable and stackable drawers or flap systems in lacquered mdf with scratch-resistant solvent-free paint, worked at 45°. The units are anchored together by high resistance Velcro®. Integrated handle. Adjustable feet. Drawers guides with damped closure mechanism. Lacquered mdf spacer. Inner coating. Finishes: mat lacquered white RAL 9016. Accessories: cable hole.

FR Système de rangements avec tiroirs et abattants qu'on peut mettre côte à côte et superposer, en mdf laqué anti-rayures, peintures sans solvants, réalisation à 45°. Les rangements sont fixés entre eux avec du Velcro® très résistant. Poignée intégrée. Pieds réglables. Rails avec amortisseurs. Entretoises de distanciation en mdf laqué. Revêtement interne. Finitions : laqué blanc RAL 9016 mat. Accessoires : trou passe câbles.

DE Behältersystem mit Schubladen und Klappen, die neben- und übereinandergestellt werden können; aus lackiertem MDF mit kratzfestem und lösungsmittelfreiem Lack behandelt und Bearbeitung bei 45°. Die Behälter werden mit widerstandsfähigem Velcro® aneinander befestigt. Integrierter Griff. Verstellbare Füßchen. Gleitschienen. Distanzelemente aus lackiertem MDF. Innenbeschichtung. Ausführungen: weiß RAL 9016 matt lackiert. Zubehör: Kabeldurchführung.

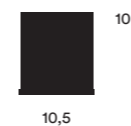

IT Fermaporte cilindrico in marmo con anello antiurto in acciaio con finitura oro lucido 24 K. Firmato sotto la base. Finiture: marmo bianco di Carrara, marmo nero Marquina.

EN Cylindrical doorstop in marble with shock absorbent steel ring, gold 24 K finish. Signed under the base. Finishes: Carrara white marble, Marquina black marble.

FR Cale-porte cylindrique en marbre avec anneau antichocs en acier avec finition or 24 cts. Signature sous la base. Finitions : marbre blanc de Carrara, marbre noir Marquina.

DE Zylindrischer Türstopper aus Marmor mit stoßsicherem Stahlring in 24 K Gold. Bodenplatte auf der Rückseite signiert. Ausführungen: weißer Carrara Marmor, schwarzer Marquina Marmor oder.



90

IT Specchiera sagomata in vetro extrachiaro con serigrafia oro posteriore.

EN Shaped mirror in extra-white glass with gold silk-screen printing decoration behind the glass.

FR Miroir façonné en verre extra-clair, décoré avec sérigraphie dorée sur la partie postérieure.

DE Spiegel mit besonderer Form aus extra-klarem Glas und Siebdruckdekoration in Gold auf der Rückseite.



Freedom! Female

Freedom! Male

Freedom! Genderless

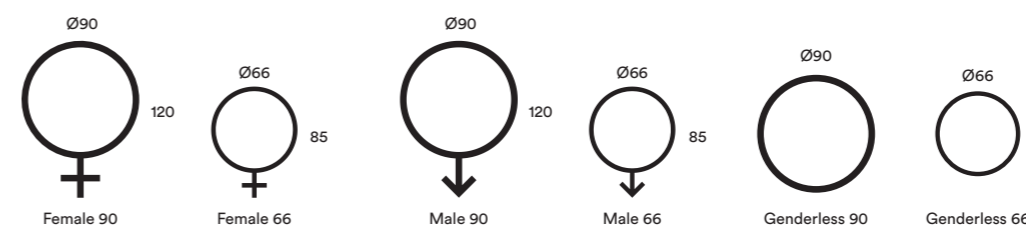

IT Specchiera con cornice in acciaio. Tre soggetti (Female, Male, Genderless), ciascuno in due misure. Può essere installata a muro in più posizioni.
Finiture: bianco opaco RAL 9016, galvanica cromo o oro 24 K.

EN Mirror with steel frame. Three subjects (Female, Male, Genderless), each coming in two sizes. Installed on the wall, it allows many different configurations.
Finishes: matt white RAL 9016, galvanic chrome-plating or galvanic 24 K gold-plating.

FR Miroir avec cadre en acier. Trois sujets (Female, Male, Genderless), chacun en deux tailles. Il peut être installé au mur dans plusieurs positions.
Finitions : blanc opaque RAL 9016, galvanique chromée ou or 24 carats.

DE Spiegel mit Stahlrahmen. Drei Motive (Female, Male, Genderless), in jeweils zwei Größen. Der Spiegel kann in verschiedenen Positionen an der Wand aufgehängt werden.
Ausführungen: weiß matt RAL 9016, galvanisch verchromt oder vergoldet 24 K.



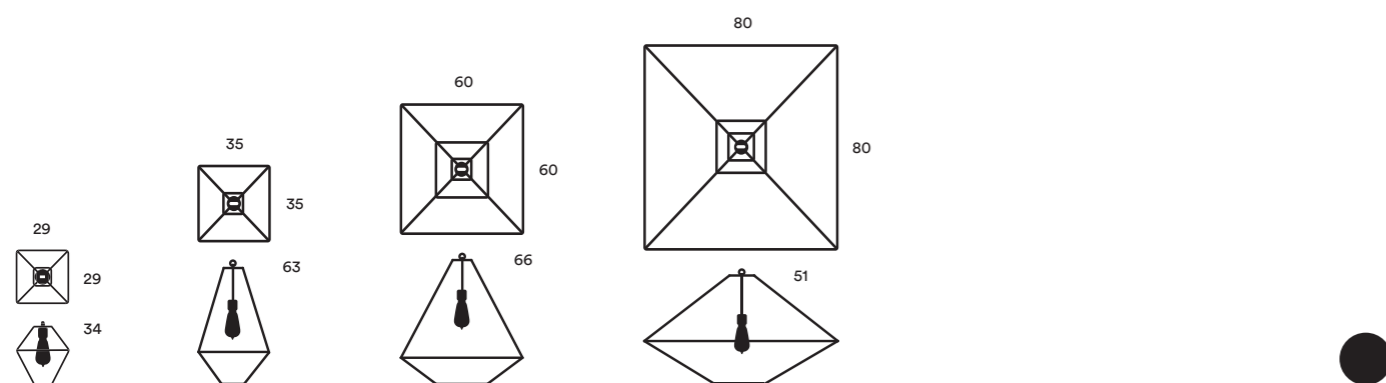
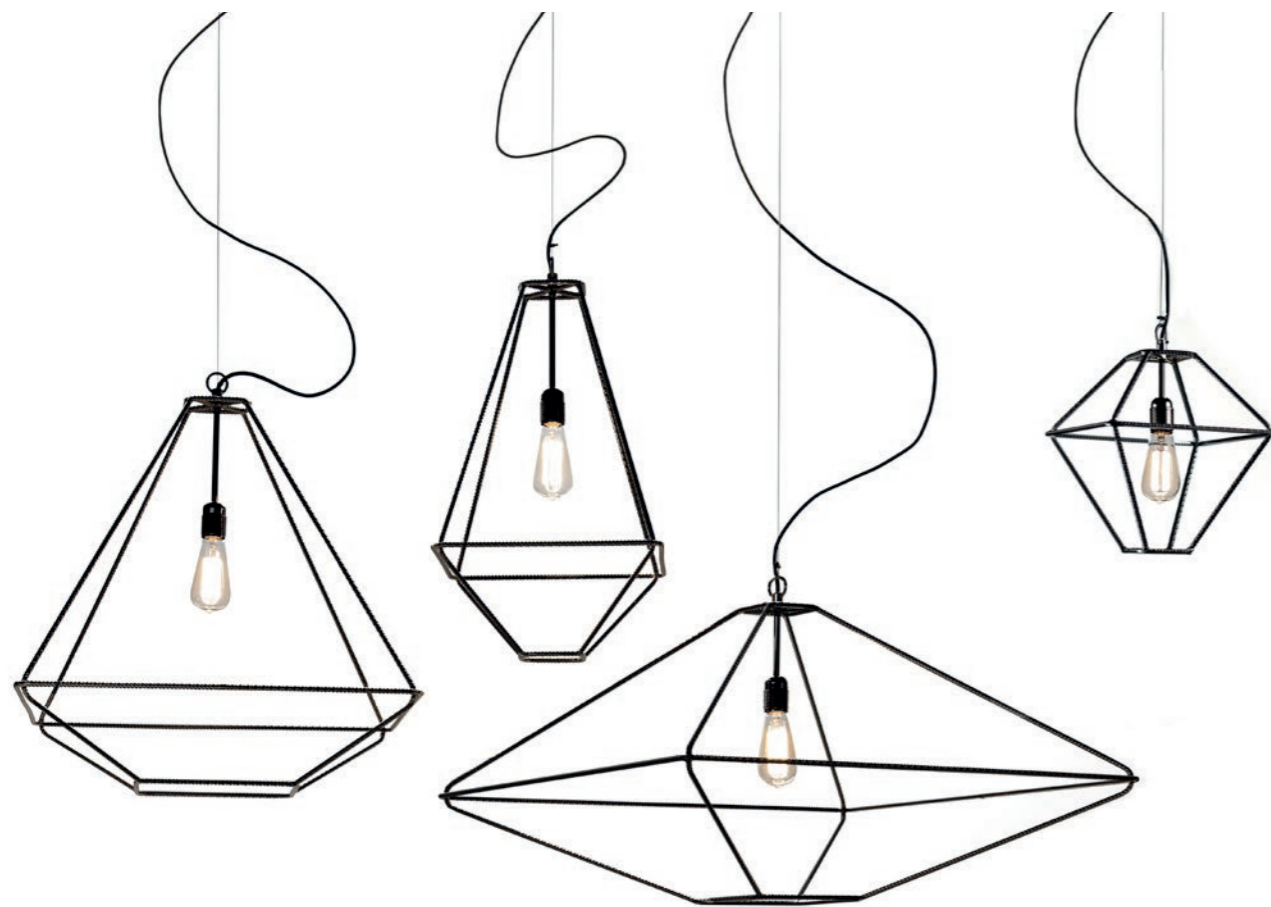

IT Lanterne luminose da sospensione con struttura in acciaio lavorato, struttura cablata in finitura nickel nero. In quattro dimensioni. Cablaggio EU, 2 mt / 78,8" di cavo d'acciaio con cavo elettrico telato nero. Finiture: nero RAL 9005.

EN Luminous ceiling lanterns with structure in steel, wired structure in black nickel finish. Four dimensions. EU wiring, steel cable 2 mt / 78,8" and fabric cable. Finishes: black RAL 9005.

FR Lanterne à suspendre avec structure en acier travaillé, structure câblée en finition nickel noir. Quatre tailles différentes. Câblage EU avec 2 mt de câble en acier avec câble électrique revêtu noir. Finitions : noir RAL 9005.

DE Hängeleuchte lichtspendende Laternen aus Stahl, Struktur für die Verkabelung aus schwarzem Nickel. In vier Größen. EU Verkabelung, 2 m / 78,8" langes Stahlkabel und schwarzes Stoffkabel. Ausführungen: schwarz RAL 9005.

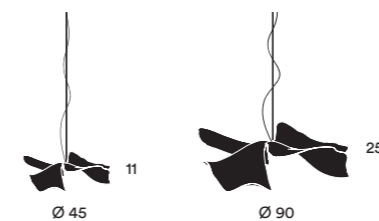

IT Lampada a sospensione a forma di corolla di papavero in acciaio inox o ottone piegato a mano. Due misure. Cablaggio EU, 2,5 m di cavo d'acciaio con cavo bipolare elettrico telato. Finiture: acciaio inox verniciato bianco RAL 9010 lucido con cavo telato nero; ottone lucido con cavo telato nero. Rosone in nickel nero.

EN Hand-folded stainless steel or brass pendant lamp with a poppy-shaped design. Available in two sizes. EU wiring, 2,5 m / 98,4" steel cable and two-core electric fabric cable. Finishes: stainless steel glossy white RAL 9010 lacquered with black fabric cable or polished brass with black fabric cable. Black nickel ceiling rose.

FR Lampe à suspension en forme de coquelicot en tôle d'acier inoxydable ou laiton pliée à la main. Disponible en deux dimensions. Câblage UE, 2,5 m de câble d'acier et câble électrique en tissu. Finitions : laqué blanc brillant RAL 9010 avec câble en tissu noir ; laiton poli avec câble en tissu noir. Rosace de plafond en nickel noir.

DE Hängeleuchte aus Edelstahl oder Messing in Form einer großen Mohnblume, handgeformt. Zwei Größen. EU-Verkabelung, 2,5 m langes Edelstahlkabel und einem transparenten elektrischen doppelpoligem Stoffkabel. Ausführungen: Edelstahl weiß glänzend RAL 9010 lackiert mit schwarzem Stoffkabel; glänzendes Messing mit schwarzem Stoffkabel. Deckenrose in nickelschwarz.



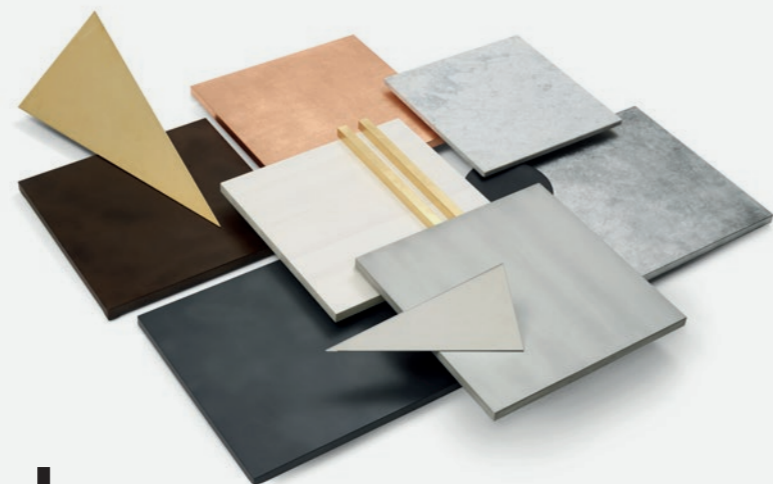

Custom Made

Soluzioni su misura

Custom Made è il nostro servizio dedicato alle soluzioni su misura o alla personalizzazione di pezzi singoli.

Progetti che mirano a dare forma unica a uno spazio attraverso processi sartoriali in cui maestria artigianale, cura dei dettagli, selezione dei materiali e conoscenza delle normative si fondono per dare vita a innovativi e decisamente identitari luoghi da vivere. Condividiamo con architetti, interior designer e partner commerciali ipotesi e opportunità per aiutarli a realizzare quello che la loro mente ha solo iniziato a immaginare... soluzioni dedicate di design fatto su misura e pezzi unici commissionati.

EN Custom Made is our service dedicated to tailor-made design solutions and customised single pieces. Personalised projects where our craftsmanship, attention to detail, the selection of materials and regulatory know-how blend in to create innovative and distinctive living spaces. We share opportunities and ideas with architects, interior designers and business partners to help them conceive what their mind has just begun to imagine: dedicated, tailor-made design solutions and unique commissioned pieces.

FR Custom Made est notre service dédié aux solutions sur mesure ou à la personnalisation de pièces uniques. Des projets qui visent à réaliser une forme univoque dans un espace, à travers des processus adaptés aux besoins, à base de savoir-faire artisanal, attention au détail, sélection des matériaux et connaissance des normes, pour créer des milieux de vie innovants et absolument identitaires. Nous partageons des hypothèses et des opportunités avec des architectes, des décorateurs d'intérieur et des partenaires commerciaux pour les aider à réaliser ce qu'ils ont à peine imaginé... des solutions sur mesure de design et des pièces uniques commandées.

DE Custom Made ist unser neuer Service für Lösungen nach Maß oder die Personalisierung von Einzelstücken. Projekte, die darauf abzielen, einen Raum auf einzigartige Weise zu gestalten, mit maßgeschneiderten Prozessen, in denen sich höchste Handwerkskunst, größte Sorgfalt bei der Ausführung der Details und die Kenntnis der Normen verbinden, um Lebensräume zu schaffen, die sich durch ihren innovativen Charakter und ihre starke Identität auszeichnen. Wir erarbeiten mit Architekten, Innendesignern und Geschäftspartnern zusammen Möglichkeiten und Ansätze, um ihnen dabei zu helfen das umzusetzen, was sie nur angedacht haben... Lösungen für maßgefertigtes Design und in Auftrag gegebene Einzelstücke.



Sviluppo
Development

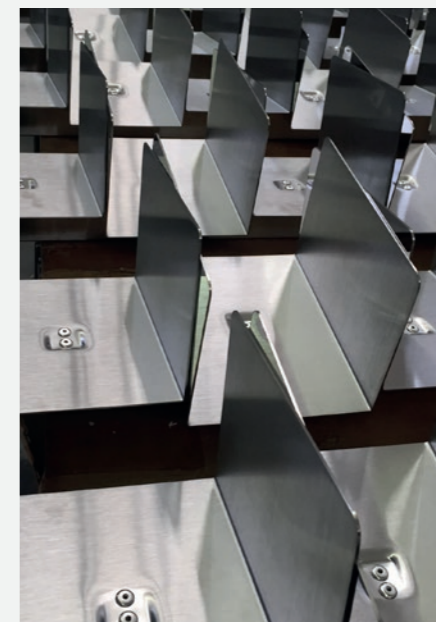

Processi industriali
Industrial processes



Manifattura artigianale
Craftmanship



Panca speciale in foglia oro.
Special bench in gold leaf.

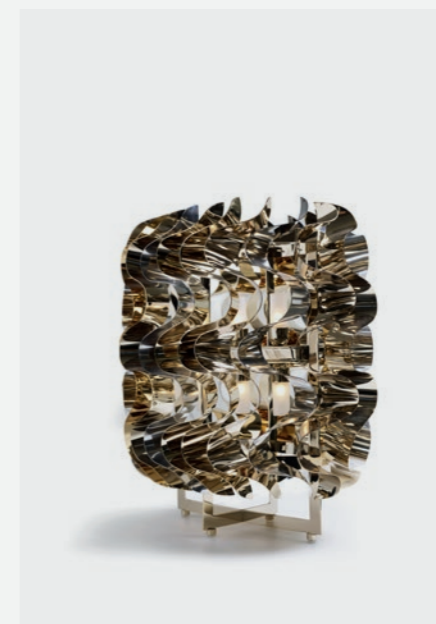

Waves Lamp, lampada speciale da tavolo (design M. Galante).
Waves Lamp, special table lamp (design M. Galante).



Tavoli per ristorante progettati e prodotti su misura.
Designed and custom-made restaurant tables.

→ Personalizzazioni su prodotti a catalogo
→ Forniture speciali su commissione

→ Customization of standard products
→ Special commissions

ITALY
WORLD

Dai forma alle tue idee!
italia@opinioniatti.com
+39 055 88709205

Shape your ideas!
export@opinioniatti.com
+39 055 88709206

Finiture e tessuti

Finishes and fabrics



• VERNICIATURE MATERICHE / TEXTURED LACQUERING

PROTETTIVO / COATING
Opaco / Matt

CARATTERISTICHE / CHARACTERISTICS

Applicate a mano, ogni pezzo è unico. / Being hand-crafted, every piece is unique.

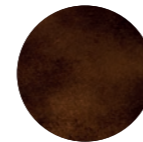

Bronzo
Bronze



Cemento
Concrete

• VERNICIATURE SPECIALI / SPECIAL LACQUERING



Color oro
semilucido
Gold satin color



Color argento
semilucido
Silver satin color



Corten opaco
Matt corten

• FINITURE ANODIZZATE / ANODISED FINISHES



Ottone brunito
Burnished brass

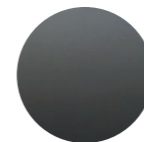

Nero opaco
Matt black

• FINITURE GALVANICHE / GALVANIC FINISHES

PROTETTIVO / COATING
Lucido / Glossy

CARATTERISTICHE / CHARACTERISTICS

Applicate a mano, ogni pezzo è unico. / Being hand-crafted, every piece is unique.

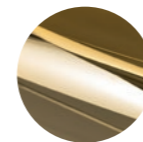

Oro 24 K
Gold 24 K

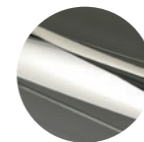

Cromo / nickel
Chrome / nickel

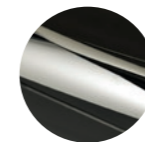

Nickel nero
Black nickel

• FOGLIE / LEAVES

PROTETTIVO / COATING
Lucido / Glossy

CARATTERISTICHE / CHARACTERISTICS

Applicate a mano, ogni pezzo è unico. / Being hand-crafted, every piece is unique.

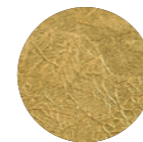

Foglia oro
Gold leaf

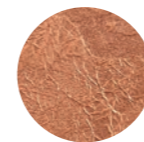

Foglia rame
Copper leaf

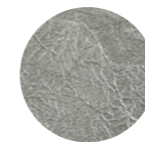

Foglia argento
Silver leaf

• CORDA NAUTICA (La Cima) / NAUTICAL ROPE (La Cima)

COMPOSIZIONE / COMPOSITION
Polipropilene / Polypropylene



Bianco
White



Sabbia
Sand



Nero
Black

CATEGORIA A / CATEGORY A

• ALLUMINIO STROPICCIATO (Tab.u Collection) / WRINKLED ALUMINIUM (Tab.u Collection)

COMPOSIZIONE / COMPOSITION
Alluminio / Aluminium

CARATTERISTICHE / CHARACTERISTICS

Stropicciato a mano, ogni pezzo è unico. / Hand-wrinkled. Being hand-crafted, every piece is unique.



Oro
Gold



Cromo
Chrome

• MARMO / MARBLE

CARATTERISTICHE / CHARACTERISTICS

Ogni pezzo è unico. / Every piece is unique.



Bianco Carrara
White Carrara



Nero Marquina
Black Marquina

• PET

COMPOSIZIONE / COMPOSITION

Polietilene tereftalato / Polyethylene terephthalate

CARATTERISTICHE / CHARACTERISTICS

Ecologico, 100% riciclabile / Eco-friendly, 100% recyclable

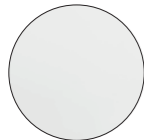

Bianco
White



Nero
Black

• LEGNO / WOOD

CARATTERISTICHE / CHARACTERISTICS

Tranciato o massello / Veneer or solid wood



Rovere naturale
Natural oak



Frassino sbiancato
Bleached ash

• SUGHERO / CORK

CARATTERISTICHE / CHARACTERISTICS

Sughero agglomerato tostato / Toasted granular cork

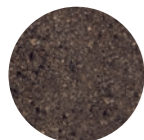

Sughero bruno
Dark cork

• NABUK ECOLOGICO / ECO-NUBUCK

COMPOSIZIONE / COMPOSITION
100% polyester

CARATTERISTICHE / CHARACTERISTICS

Ecosostenibile, vegano / Eco-friendly, vegan

DURABILITÀ / DURABILITY
200.000 Martindale



Bianco 01
White 01



Écru 03
Écru 03



Marrone 25
Brown 25

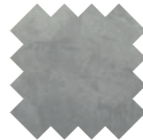

Grigio chiaro 07
Light grey 07



Grigio scuro 11
Dark grey 11



Nero 15
Black 15



Verde 21
Green 21



Rosso 19
Red 19

• MISTO LINO / COTTON-LINEN BLEND FABRIC

COMPOSIZIONE / COMPOSITION

50% recycled co, 32% vis, 18% linen

CARATTERISTICHE / CHARACTERISTICS

Effetto naturale / Natural effect

DURABILITÀ / DURABILITY

50.000 Martindale

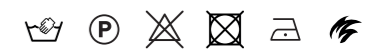

Bianco 01
White 01

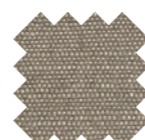

Écru 03
Écru 03

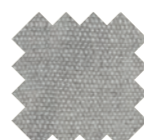

Grigio chiaro 07
Light grey 07

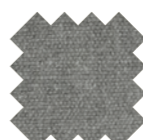

Grigio medio 09
Medium grey 09

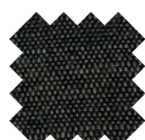

Grigio scuro 11
Dark grey 11



Ruggine 35
Rust 35



+
22 colors

A preventivo
Upon request

• PELLE SINTETICA VINTAGE / VINTAGE SYNTHETIC LEATHER

COMPOSIZIONE / COMPOSITION

80% pvc, 18% pes, 2% pu

CARATTERISTICHE / CHARACTERISTICS

Effetto invecchiato / Distressed vintage effect

DURABILITÀ / DURABILITY

50.000 Martindale



Bianco 01
White 01

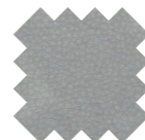

Grigio chiaro 07
Light grey 07



Marrone 25
Brown 25



Verde 21
Green 21



Nero 15
Black 15



+
10 colors

A preventivo
Upon request

• PELLE SINTETICA / SYNTHETIC LEATHER

COMPOSIZIONE / COMPOSITION

72% pvc, 25% cot, 3% pu

CARATTERISTICHE / CHARACTERISTICS

Idrorepellente, antibatterico / Water repellent, antibacterial

DURABILITÀ / DURABILITY

100.000 Martindale

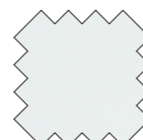

Bianco 01
White 01



Écru 03
Écru 03



Grigio chiaro 07
Light grey 07



Grigio scuro 11
Dark grey 11



Marrone 25
Brown 25



Rosso 19
Red 19



Nero 15
Black 15



+
21 colors

A preventivo
Upon request

CATEGORIA B / CATEGORY B

• REMIX 3

COMPOSIZIONE / COMPOSITION
90% new wool worsted, 10% nylon

CARATTERISTICHE / CHARACTERISTICS
Ecosostenibile / Eco-friendly

DURABILITÀ / DURABILITY
100.000 Martindale



• TESSUTO TECNICO / TECHNICAL FABRIC

COMPOSIZIONE / COMPOSITION
80% PA, 20% Elastane

CARATTERISTICHE / CHARACTERISTICS
Bielastico / Bi-elastic

DURABILITÀ / DURABILITY
50.000 Martindale

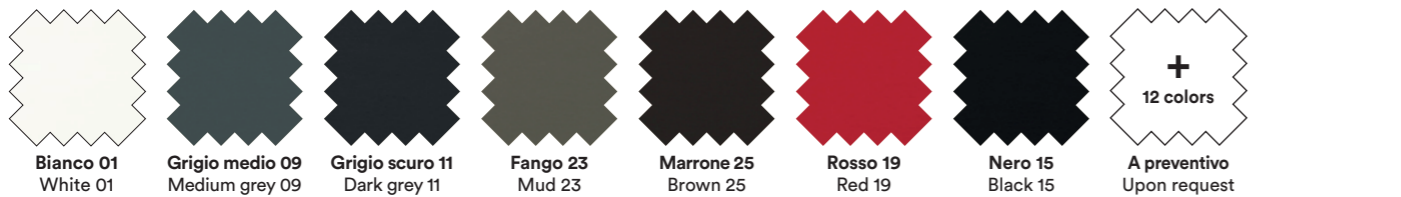

• VELLUTO / VELVET

COMPOSIZIONE / COMPOSITION
100% cotton

CARATTERISTICHE / CHARACTERISTICS
Idrorepellente / Water repellent

DURABILITÀ / DURABILITY
100.000 Martindale

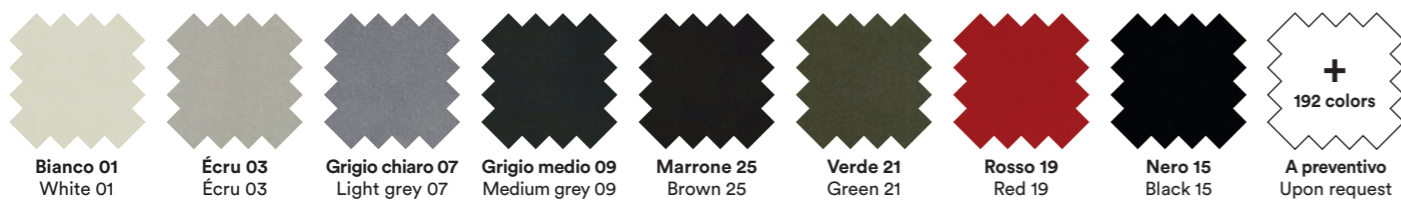

• REVIVE 1

COMPOSIZIONE / COMPOSITION
100% recycled polyester FR

CARATTERISTICHE / CHARACTERISTICS
Ecosostenibile / Eco-friendly

DURABILITÀ / DURABILITY
60.000 Martindale

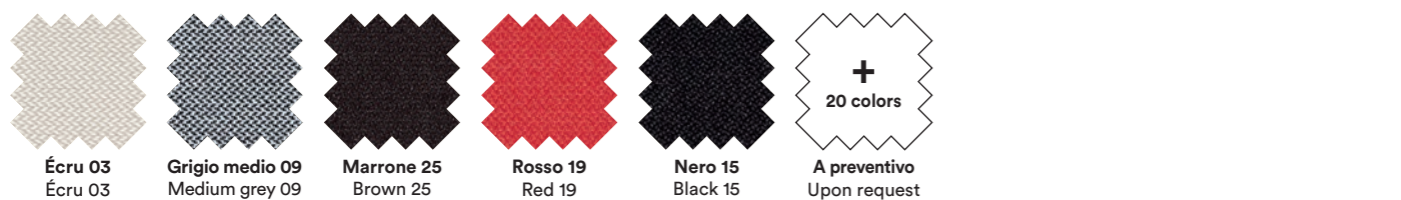

• TESSUTO ECOLOGICO / ECOLOGICAL FABRIC

COMPOSIZIONE / COMPOSITION
100% polyester

CARATTERISTICHE / CHARACTERISTICS
Bielastico, ecosostenibile / Bi-elastic, eco-friendly

DURABILITÀ / DURABILITY
85.000 Martindale

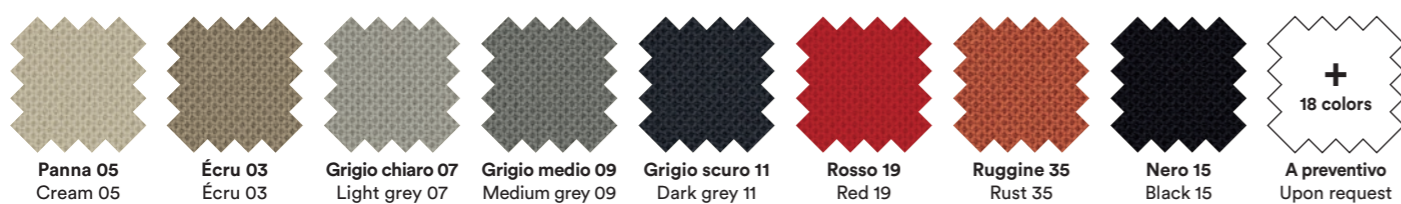

• TREVIRA

COMPOSIZIONE / COMPOSITION
100% Trevira

CARATTERISTICHE / CHARACTERISTICS
Ecosostenibile / Eco-friendly

DURABILITÀ / DURABILITY
100.000 Martindale

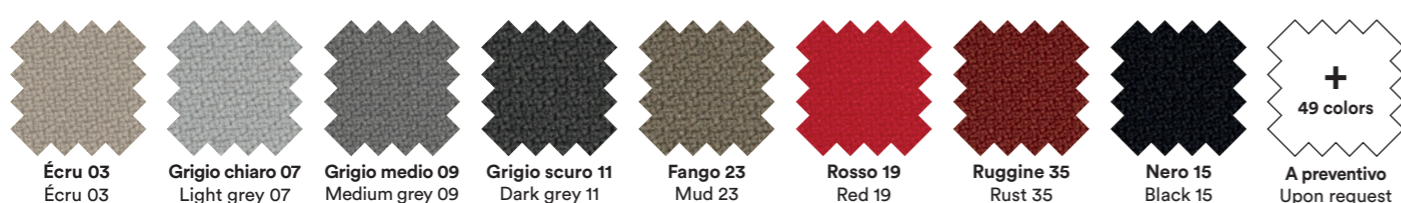

CATEGORIA C / CATEGORY C

• DIVINA MELANGE 3

COMPOSIZIONE / COMPOSITION
100% new wool

CARATTERISTICHE / CHARACTERISTICS
Ecosostenibile / Eco-friendly

DURABILITÀ / DURABILITY
45.000 Martindale



• DIVINA 3

COMPOSIZIONE / COMPOSITION
100% new wool

CARATTERISTICHE / CHARACTERISTICS
Ecosostenibile / Eco-friendly

DURABILITÀ / DURABILITY
45.000 Martindale

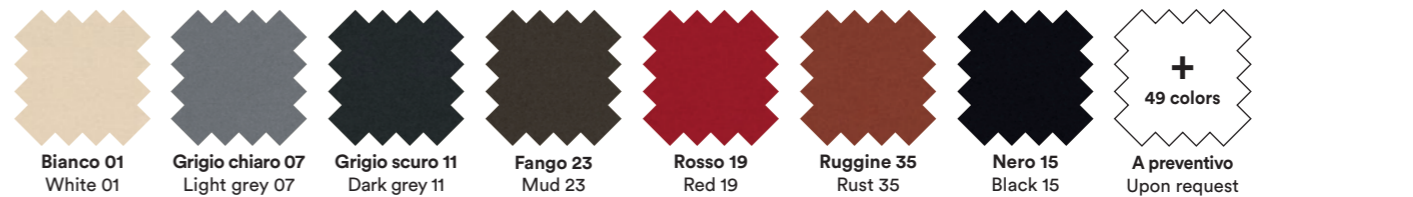

CATEGORIA D / CATEGORY D

• PELLE VINTAGE / VINTAGE LEATHER

COMPOSIZIONE / COMPOSITION
Concia all'anilina / Aniline tanning

CARATTERISTICHE / CHARACTERISTICS
Effetto invecchiato / Distressed vintage effect



• PELLE / LEATHER

COMPOSIZIONE / COMPOSITION
Concia al cromo / Chrome tanning

CARATTERISTICHE / CHARACTERISTICS
Mezzo fiore / Lightly buffed natural grain

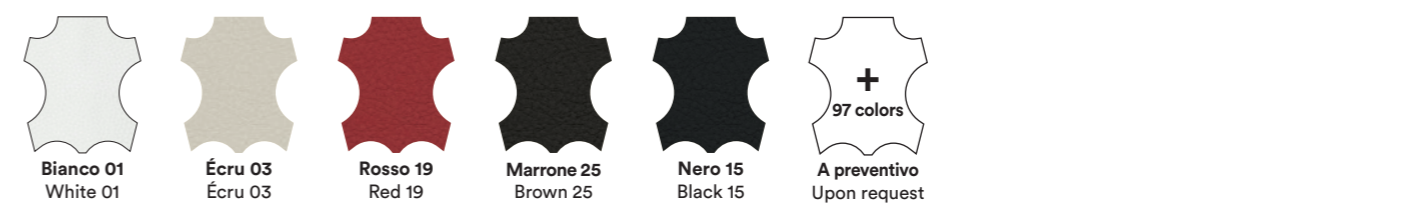

• CUOIO / LEATHER

COMPOSIZIONE / COMPOSITION
Cuoi pieno fiore / Full grain leather

CARATTERISTICHE / CHARACTERISTICS
Concia al vegetale - ISO 14001:2015 / Vegetable tanning - ISO 14001:2015



Cuoio naturale
Natural leather



Cuoio nero
Black leather

• CUOIO RIGENERATO / REGENERATED LEATHER

COMPOSIZIONE / COMPOSITION
Rigenerato di fibre di cuoio / Regenerated leather fibers



Cuoio naturale
Natural leather



Cuoio nero
Black leather

• PELLICCIA ECOLOGICA (solo per Mammamia) / FAUX FUR (only for Mammamia)

COMPOSIZIONE / COMPOSITION
100% polyester

CARATTERISTICHE / CHARACTERISTICS
Pelo corto / Short hair

DURABILITÀ / DURABILITY
50.000 Martindale



Bianco
White

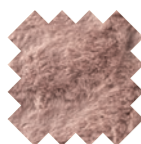

Rosa
Pink

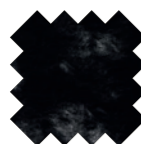

Nero
Black

• PELLICCIA ECOLOGICA A PELO LUNGO (solo per Guelfo Fur) / LONG HAired FAUX FUR (only for Guelfo Fur)

COMPOSIZIONE / COMPOSITION
100% polyester

CARATTERISTICHE / CHARACTERISTICS
Pelo lungo / Long hair

DURABILITÀ / DURABILITY
50.000 Martindale



Bianco
White

Legenda simboli

Key to symbols

Tessuti e pelle / Fabrics and leather



tessuto / fabric



resistente al fuoco
fire resistant



pelle / leather



non resistente al fuoco
not fire resistant

Pulizia e manutenzione tessuti / Fabrics cleaning and care



lavare a mano / hand wash



non candeggiare / do not bleach



non lavare / do not wash



non asciugare in asciugatrice
do not tumble dry



non lavare a secco
do not dry clean



asciugare in piano
dry flat



temperatura acqua max 30° C
wash at max 30° C



possibile asciugatura in asciugatrice
tumble drying possible



temperatura acqua max 40° C
wash at max 40° C



non stirare
do not iron



temperatura acqua max 60° C
wash at max 60° C



stirare a bassa temperatura (max. 110° C)
iron at low temperature (max. 110°C)



non adatto alla centrifuga
do not spin dry



stirare a media temperatura (max. 150° C)
iron at medium temperature (max. 150°C)



lavaggio a secco con Percloroetilene
dry cleaning with perchloroethylene



stirare a rovescio
iron inside-out

Opinion Ciatti Srl

via di Prato, 80

50041 Calenzano, Firenze - Italia

T.: + 39 055 88 70 91

F.: + 39 055 88 70 92 37

info@opinionciatti.com

Commerciale Italia

T.: +39 055 88 70 92 05

italia@opinionciatti.com

Export department

T.: +39 055 88 70 92 06

export@opinionciatti.com

Press Office

press@opinionciatti.com

Press Office International

ERGO

T: +39 02 43995057

info@ergo-online.it

www.opinionciatti.com



Photos:

Pietro Savorelli

Ezio Manciucca